

GRZEJNIK KONWEKTOROWY NAŚCIENNY Z MOŻLIWOŚCIĄ MONTAŻU NA NÓŻKACH

PRODUKT ZGODNY Z WYMOGAMI DYREKTYWY 2009/125/WE ZAWARTYMI W ROZPORZĄDZENIU KOMISJI (UE) 2015/1188

model: **T 18 ED**

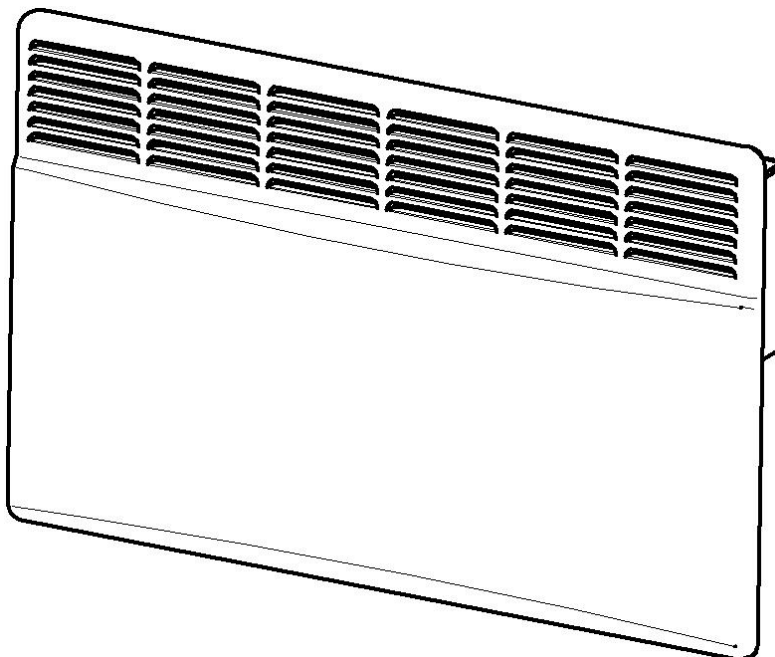

INSTRUKCJA OBSŁUGI



UWAGA!

Przed przystąpieniem do instalacji i eksploatacji urządzenia, należy zapoznać się z "Instrukcją obsługi" (dalej „instrukcją”).

W związku z ciągle trwającymi pracami w celu poprawy jakości wyrobu, do projektu produktów mogą zostać wprowadzone zmiany, nie uwzględnione w niniejszej instrukcji, jednak nie zmniejszające właściwości użytkowych produktu.

1 UWAGI OGÓLNE

To urządzenie, wyposażone w elektroniczny regulator temperatury w pomieszczeniu z możliwością programowania pracy przez cały tydzień, jest przeznaczone wyłącznie do użytku domowego. Urządzenie nie jest przeznaczone do użytku w środowisku komercyjnym / przemysłowym, w pojazdach lub na pokładzie statków lub samolotów.

Produkt jest wyposażony w urządzenie elektroniczne, które umożliwia dostosowanie mocy grzewczej w czasie pracy, w zależności od potrzeby i określonego wymaganego poziomu komfortu ogrzewania w domu. Tygodniowy programator umożliwia ustawienie czasu i poziomów temperatury na cały tydzień.

Produkt jest wyposażony w urządzenie elektroniczne, które zapobiega grzaniu po otwarciu okna lub drzwi.

Przed uruchomieniem grzejnika należy usunąć opakowanie i sprawdzić jakość produktu. W przypadku defektów lub uszkodzeń nie wolno samodzielnie naprawiać urządzenia, ale należy skontaktować się z upoważnionym serwisem lub ze sprzedawcą.

Nie pozwalaj dzieciom bawić się opakowaniami, które w celu ochrony środowiska, należy usunąć w sposób zgodny z krajowymi przepisami dotyczącymi przetwarzania odpadów.

UWAGA! Przed wykonaniem prac ingerujących w grzejnik, odłączyć go od źródła zasilania.

Konwektory są zaprojektowane do pracy przez 24 godziny bez stałego nadzoru.

Przy zakupie grzejnika należy koniecznie sprawdzić, czy urządzenie funkcjonuje prawidłowo i jest wolne od uszkodzeń mechanicznych i czy dostarczony komplet elementów jest zgodny ze spisem według p. 3 niniejszej Instrukcji. Należy dokładnie sprawdzić kompletność i poprawność wypełnienia gwarancji oraz odcinanych kuponów i obecność pieczętki sprzedawcy.

Należy zachować dowód zakupu, niniejszą Instrukcję, kartę gwarancyjną i opakowanie w czasie trwania gwarancji grzejnika. Załączona do grzejnika podczas sprzedaży dokumentacja w przypadku zgubienia nie podlega odtworzeniu.

NALEŻY PAMIĘTAĆ: nieprzestrzeganie powyższych zaleceń, w przypadku powstania uszkodzeń mechanicznych, może prowadzić do utraty prawa na obsługę gwarancyjną.

2 DANE TECHNICZNE

Napięcie sieciowe, V	230;
Częstotliwość, Hz	50 ;
Klasa ochrony przed porażeniem prądem elektrycznym	II
Stopień ochrony zapewnianej przez obudowę	IP 24
Inne dane podano w tabeli 1.	

Tabela 1

Nominalny pobór mocy, kW	0,5	1,0	1,5	2,0
Prąd nominalny, A	2,1	4,3	6,5	8,7
Wymiary, mm, nie więcej niż (długość×szerokość×wysokość)	446×120×450	530×120×450	656×120×450	782×120×450

3 ELEMENTY

- Grzejnik – 1 szt.
- Wsporniki do montażu na ścianie 1 zestaw – 2 szt.
- Instrukcja – 1 egzemplarz
- Opakowanie – 1 szt.

4 BEZPIECZEŃSTWO

Przed podłączeniem grzejnika do gniazdka zasilania należy sprawdzić, czy przewód zasilający nie posiada uszkodzeń mechanicznych. W przypadku stwierdzenia uszkodzeń, należy niezwłocznie skontaktować się ze sprzedawcą lub centrum serwisowym w celu wymiany na nowe urządzenie. Kategoriecznie zabrania się podłączenia urządzenia do sieci, dopóki uszkodzenie nie zostanie naprawione.

Grzejnik z II klasą ochrony nie wymaga uziemienia.

Podstawowe zasady:

- każdorazowo odłączyć przewód zasilający grzejnika podczas prowadzenia jego konserwacji oraz w trakcie mycia na wilgotno powierzchni wokół urządzenia, stojącego na podłodze. Odłączanie grzejnika należy wykonać poprzez wyjęcie wtyczki z gniazdka elektrycznego,
- grzejniki ze stopniem ochrony IP24 muszą być zainstalowane tak, aby nie były dostępne (w zasięgu) dla osób znajdujących się w wannie lub pod prysznicem,
- chronić urządzenie przed dostaniem się do wewnątrz obcych obiektów, np.: drutu, papieru.

Urządzenie należy użytkować wyłącznie zgodnie z jego przeznaczeniem (grzejnik nie jest przeznaczony do użytku na zewnątrz).

Nie wolno eksploatować grzejnika z uszkodzonym przewodem zasilającym. Trzeba uważać, aby przewód zasilający nie dotykał rozgrzanych powierzchni grzejnika.

Aby uniknąć poparzenia, nie należy dotykać nieosłoniętą ręką kratki wylotowej oraz powierzchni w jej otoczeniu podczas pracy grzejnika.

OSTRZEŻENIE! W przypadku uszkodzenia przewodu zasilającego, jego wymiany powinien dokonać producent, pracownik centrum obsługi bądź osoba z odpowiednimi kwalifikacjami.

Dzieci do lat 3 mogą przebywać w pobliżu urządzenia tylko pod stałą kontrolą osób dorosłych.

Grzejnik może być użytkowany przez dzieci w wieku co najmniej 8 lat i przez osoby o ograniczonych możliwościach fizycznych, umysłowych lub osoby bez doświadczenia i znajomości sprzętu, jeżeli zapewniony zostanie nadzór lub instruktaż bezpiecznego użytkowania sprzętu i dotyczący potencjalnych zagrożeń. Dzieci nie powinny bawić się urządzeniem. Czyszczenie i konserwacja sprzętu przez dzieci jest zabroniona.

Nie wolno używać ogrzewacza w małych pomieszczeniach, gdy znajdują się w nich osoby niezdolne do samodzielnego ich opuszczenia chyba, że znajdują się pod stałym nadzorem.

Niektóre części urządzenia mogą być gorące i powodować oparzenia. Powinna być zachowana szczególna ostrożność, jeżeli w pobliżu urządzenia przebywają dzieci oraz osoby niepełnosprawne. Urządzenie powinno być używane na poziomej, stabilnej powierzchni (tak, by nie mogło się przewrócić) lub być przymocowane do ściany.

OSTRZEŻENIE! Aby zmniejszyć ryzyko wystąpienia pożaru, materiały włókiennicze, zasłony lub inne łatwopalne materiały powinny znajdować się w odległości minimum 1m od wylotu powietrza w grzejniku.

OSTRZEŻENIE! W celu uniknięcia przegrzania nie wolno przykrywać grzejnika.

NIE WOLNO:

- częściowo lub całkowicie blokować otworów wentylacyjnych w kratkach grzejnika;
- włączać grzejnika, jeśli został upuszczony;
- używać grzejnika, jeśli ma widoczne ślady uszkodzeń;
- umieszczać w pobliżu grzejnika łatwopalnych materiałów i przedmiotów;
- instalować grzejnika bezpośrednio pod gniazdkiem elektrycznym;
- używać grzejnika bezpośrednio przy wannie, natrysku lub przy basenie kąpielowym;
- dotykać wtyczki lub powierzchni włączonego grzejnika mokrymi rękami.

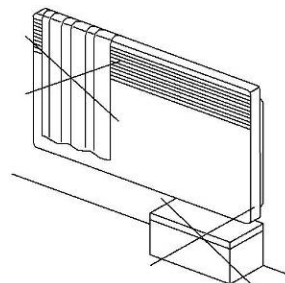
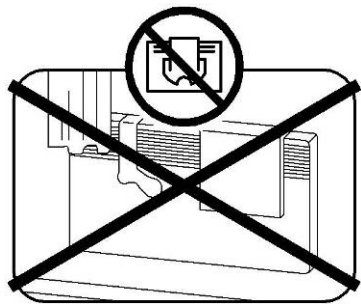

5 PRZYGOTOWANIA GRZEJNIKA DO PRACY

5.1 - Należy wyjąć grzejnik z opakowania. Zaleca się zachowanie opakowania w celu jego dalszego wykorzystania w przypadku demontażu grzejnika i długoterminowego przechowywania.

W przypadku przechowywania lub transportowania grzejnika w niskiej temperaturze (jeśli powstają krople rosy) przed podłączeniem urządzenia do prądu konieczne jest wytarcie go i oczekiwanie co najmniej 2 godziny w temperaturze pokojowej, do jego uruchomienia.

5.2 - Należy określić miejsce, w którym grzejnik będzie eksploatowany. Nie powinno się instalować grzejnika w przeciągu, pod otworami wentylacyjnymi, w strefie bezpośredniego nasłonecznienia.

5.3 - Należy sprawdzić, czy wymagania techniczne dla grzejnika, przedstawione w rozdziale 2 niniejszej instrukcji: napięcie sieciowe; zabezpieczenia instalacji zasilającej, jakość przewodów oraz gniazdek, do którego będzie podłączony grzejnik, są dla niego właściwe. Jeśli to konieczne, należy skontaktować się z sprzedawcą lub oficjalnym przedstawicielem serwisu.

5.4 - W przypadku stacjonarnego montażu grzejnika należy zaznaczyć na ścianie miejsce otworów montażowych (patrz rysunek 1, tabela 2) oraz przymocować uchwyty montażowe grzejnika w każdy możliwy sposób, zapewniający solidność tego mocowania przez cały okres eksploatacji i pod warunkiem zachowania minimalnej odległości powierzchni grzejnika do przedmiotów w pomieszczeniu, tak jak pokazano na rysunku 2, 3 (odległości podane są w centymetrach).

Grzejnik należy zawiesić na górnych hakach uchwytów montażowych (w tym celu na tylnej ścianie grzejnika znajdują się dwa prostokątne otwory), natomiast dolne zaczepy uchwytu muszą dotykać tylnej ścianki grzejnika (nie należy używać nadmiernej siły, aby nie dopuścić do uszkodzenia obudowy lub pokrywy grzejnika). Należy przesunąć grzejnik w górę do momentu wejścia dolnych zaczepów uchwytu w otwory dolnej kratki grzejnika.

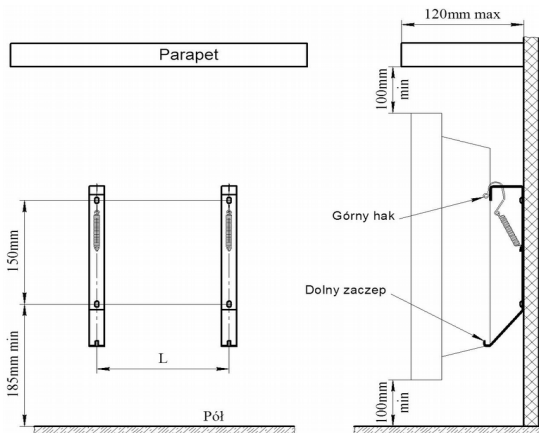

rysunek 1

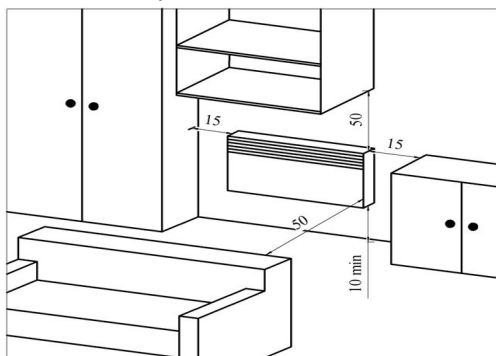

rysunek 3

Tabela 2

Moc znamionowa, kW	0,5	1,0	1,5	2,0
L, MM	96	144	276	396

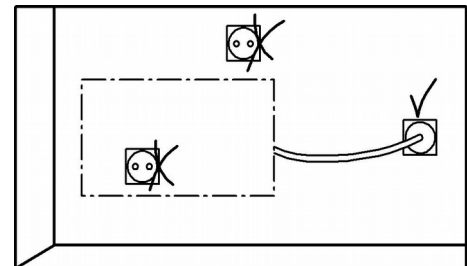

rysunek 2

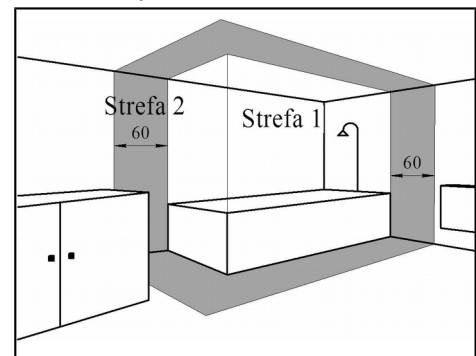

rysunek 4

5.5 - Grzejniki typu IP 24 mogą być montowane w łazience (patrz rysunek 4), jednakże z zachowaniem Przepisów bezpieczeństwa tj. instalacja grzejnika jest zabroniona:

1. w strefie (1) łazienki, basenu, etc.;
2. w strefie (2), jeżeli osoba, znajdująca się w wannie, pod prysznicem może sięgnąć do grzejnika lub jego przewodu zasilającego.

Hermetyczne gniazdko zasilające do grzejników powinny być instalowane co najmniej 25 cm powyżej poziomu podłogi i poza strefą (2).

6 TRYB PRACY

Uwaga! Zabronione jest włączenie i eksploatacja grzejnika bez przymocowania go do ściany lub posadowienia na podłodze. Włączać i eksploatować grzejnik można tylko wtedy, gdy kratka wlotu powietrza jest skierowana w dół.

Po włączeniu grzejnika po raz pierwszy możliwe jest wydzielenie się zapachu spalenizny z materiałów konserwujących. Zaleca się przewietrzyć pomieszczenie.

6.1 Panel sterujący – opis przycisków/piktogramów

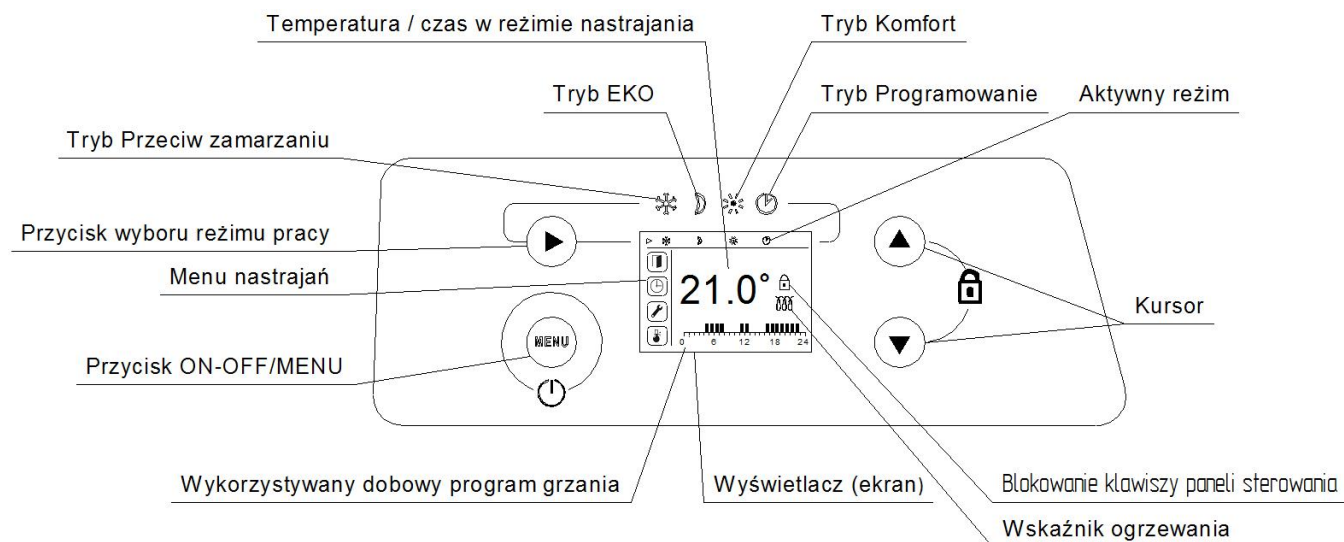

rysunek. 5

6.2 Obsługa

Podłącz wtyczkę przewodu grzejnika do gniazdko zasilającego. Na paneli kontrolnym zaświecą się wskaźniki i zostanie wyświetlony czas (rysunek. 5). Grzejnik jest gotowy do pracy.

6.2.1 Przycisk ON-OFF/MENU urządzenia.

Aby włączyć grzejnik, naciśnij przycisk ON-OFF/MENU. Wyświetlony zostanie ostatnio używany tryb.

Aby wyłączyć grzejnik, naciśnij i przytrzymaj przycisk ON-OFF/MENU. Zostanie wyświetlony czas.

6.2.2 Wybór trybu pracy grzejnika i ustawienie parametrów trybu.

6.2.2.1 Tryby ogrzewania

Piktogram	Opis	Zastosowanie
☀	KOMFORT	Preferowany tryb używania w domu. Grzejnik pracuje, aby utrzymać ustawioną temperaturę komfortu. Domyślna temperatura to 21°C, można ją zmienić i ustawić w zakresie temperatura EKO+ 1°C do 28°C.
)	EKO	Gdy przebywasz poza domem przez krótki czas (od 2 do 48 godzin) lub śpisz. Grzejnik pracuje, aby utrzymać ustawioną temperaturę ekonomiczną i oszczędzać energię. Domyślna temperatura to 17°C, można ją ustawić w zakresie od 7°C do temperatury KOMFORT - 1°C.
❄	Przeciw zamarzaniu	Gdy jesteś poza domem przez dłuższy czas (ponad 48 godzin). Temperatura jest automatycznie ustawiana na około 7 °C i nie można jej zmienić.
🕒	Programowanie	Jeśli chcesz wybrać zaprogramowaną pracę. Możesz wybrać

6.2.2.2 Tryb KOMFORT.

• Nacisnąć przycisk ► kilka razy, aż kursor znajdzie się poniżej piktogramu ☀. Możesz dostosować temperaturę naciskając górny przycisk ▲ lub dolny przycisk ▼.

Po 10 sekundach bezczynności temperatura jest zapamiętywana, wyświetlacz pokazuje ustawioną temperaturę.

Jeżeli nastawiona temperatura jest wyższa niż temperatura w pomieszczeniu, wskaźnik ogrzewania świeci się, a grzejnik zaczyna nagrzewać pomieszczenie.

Uwaga. Jeśli ekran nie jest włączony, naciśnij dowolny klawisz, aby go podświetlić. Ekran zaświeci się i pozostanie włączony przez 30 sekund po ostatnim naciśnięciu dowolnego klawisza.

Gdy ekran zostanie wyłączony, po pierwszym naciśnięciu dowolnego klawisza ekran zostanie podświetlony bez aktywowania funkcji sterowanej przez naciśnięty przycisk.

6.2.2.3 Tryb EKO.

• Nacisnąć przycisk ► kilka razy, aż kursor znajdzie się poniżej piktogramu ☾. Temperaturę można regulować, naciskając górny przycisk ▲ lub dolny ▼.

Po 10 sekundach bezczynności temperatura jest zapamiętywana.

• Jeśli ustawienie temperatury w trybie KOMFORT będzie niższe niż ustawienie trybu EKO, ustawienie temperatury EKO automatycznie zmniejszy się o 1 °C w porównaniu do nowego ustawienia KOMFORT.

6.2.2.4 Tryb przeciw zamarzaniu.

Ten tryb utrzymuje temperaturę około 7 °C, aby zapobiec zamarzaniu pomieszczeń.

• Nacisnąć przycisk ► kilka razy, aż kursor znajdzie się poniżej piktogramu ❄.

6.2.2.5 Tryb programowanie

Przed ustawieniem programu upewnij się, że czas i data są ustawione na panelu sterowania. Jeśli nie, proszę odnieść się do pkt 6.2.2.7.

Możesz wybrać okresy grzania w trybie KOMFORT i EKO, korzystając z jednego z pięciu programów pracy:

Pr1 jest zalecany do stałej obecności

Pr2 jest zalecany do nieobecności w ciągu dnia

Pr3 jest zalecany do nieobecności w ciągu dnia i jeśli wrócisz do domu na lunch

Pr4 stały KOMFORT

Pr5 stały EKO

Godz.	0:00	1:00	2:00	3:00	4:00	5:00	6:00	7:00	8:00	9:00	10:00	11:00	12:00	13:00	14:00	15:00	16:00	17:00	18:00	19:00	20:00	21:00	22:00	23:00	24:00	
Prog.																										
Pr1																										
Pr2																										
Pr3																										
Pr4																										
Pr5																										

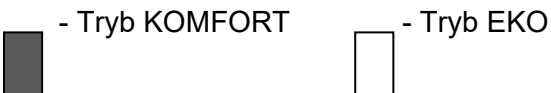

- Nacisnąć przycisk ► kilka razy, aż kursor znajdzie się poniżej piktogramu ⌚.

W każdym dniu tygodnia domyślnym programem jest Pr1.

Jeśli chcesz zmodyfikować program, naciśnij kilkakrotnie przycisk ON-OFF/MENU, aż do wybrania ikony ⌚.

- Naciśnij przycisk ►, aby wybrać dzień, naciśnij górny przycisk ▲ lub dolny ▼, aby wybrać żądany program od Pr1 do Pr5.

Po 10 sekundach nieaktywności program jest zapamiętywany.

- Powtórz tę operację dla każdego dnia tygodnia.

Możesz zmienić temperaturę, naciskając górny przycisk ▲ lub dolny ▼. Po 10 sekundach braku aktywności temperatura jest zapamiętywana.

6.2.2.6 Wykrywanie otwartego okna.

Ta funkcja umożliwi wykrycie otwartego okna i automatyczne wyłączenie ogrzewania na 15 minut.

- Naciśnij kilkakrotnie przycisk ON-OFF/MENU, aż do wybrania ikony

Możesz włączyć (ON) lub dezaktywować (OFF) funkcję naciskając górny przycisk ▲ lub dolny ▼.

Po 10 sekundach bezczynności wybór jest zapamiętywany.

6.2.2.7 Ustawienie czasu i daty.

Aby ustawić datę i godzinę, naciśnij kilkakrotnie przycisk ON-OFF/MENU, aż do wybrania ikony

- Naciśnij przycisk ►, gdy ikona godziny zacznie migać, możesz ustawić godzinę, naciskając górny przycisk ▲ lub dolny ▼.

- Naciśnij przycisk ►, gdy miga ikona minut, aby ustawić minuty, naciśnij górny przycisk ▲ lub dolny ▼.

- Naciśnij przycisk ►, gdy ikona dnia miga, możesz zmienić dzień, naciskając górny przycisk ▲ lub dolny ▼. Poniedziałek to 01, wtorek to 02 ... Niedziela to 07.

Po 10 sekundach bezczynności dzień i godzina są zapamiętywane.

6.2.2.8 Kalibracja temperatury.

Aby skalibrować temperaturę, należy kilkakrotnie nacisnąć przycisk ON-OFF/MENU, aż pojawi się

ikona , pojawi się napis - t OFFSET. Aby skalibrować różnicę temperatury, naciśnij górny przycisk ▲ lub dolny przycisk ▼. Po 10 sekundach bezczynności grzejnik włącza standardowy wyświetlacz.

6.2.2.9 Blokowanie klawiszy paneli sterowania.

Możesz zablokować panel sterujący za pomocą długiego naciśnięcia jednocześnie na przyciski ▲ i ▼, aby uniemożliwić nieuprawnionym osobom zmianę ustawień, pojawi się ikona kłódki.

Odblokowanie panelu sterowania odbywa się w taki sam sposób jak blokowanie, znika ikona kłódki.

Uwaga: Jeśli urządzenie zostanie odłączone, ostatnie ustawienie zostanie zapisane.

6.3 Demontaż grzejnika.

Wciśnij i przytrzymaj przycisk ON-OFF/MENU, aż grzejnik się wyłączy, wskaźnik zgaśnie i wyświetli czas. Odłącz wtyczkę przewodu grzejnika od gniazda zasilającego.

Podnieś grzejnik, aż dolne zaczepy wsporników wyjdą z otworów kratki wlotu powietrza grzejnika. Następnie opuść grzejnik i wyjmij go z górnych zaczepów wsporników.

Uwaga: Na urządzenia elektroniczne z mikroprocesorem mogą mieć wpływ szkodliwe zakłócenia w sieci (niezgodne z przepisami CE określającymi poziom ochrony przed zakłóceniami). W przypadku

problemów z urządzeniem (zablokowanie termostatu itp.) należy odłączyć go od zasilania (bezpiecznik, wyłącznik automatyczny itp.), a następnie ponownie uruchomić urządzenie po 5 minutach.

7 KONSERWACJA

Należy co najmniej raz w miesiącu oczyścić kratkę grzejnika z kurzu przy pomocy szczotki i odkurzacza, przetrzeć obudowę wilgotną szmatką. Nie należy używać materiałów ściernych bądź agresywnych.

8 TRANSPORT I PRZECHOWYWANIE

8.1 - Grzejniki w opakowaniu producenta mogą być transportowane przy pomocy krytych środków transportu, które zapewnią ochronę przed deszczem i uszkodzeniami mechanicznymi, zgodnie z zasadami przewozu – określonych normami i uzgodnionych z przewoźnikiem. W czasie transportu temperatura powinna mieścić się w przedziale od - 50°C do + 50°C przy względnej wilgotności nie przekraczającej 80%. Należy unikać uderzeń oraz niekontrolowanych przemieszczeń wewnątrz pojazdu transportującego grzejnik.

8.2 - Grzejniki powinny być przechowywane w opakowaniu producenta w suchych ogrzewanych pomieszczeniach w temperaturze od + 5°C do + 40°C przy względnej wilgotności nie przekraczającej 80%.

Grzejników nie należy przechowywać w pomieszczeniach wraz z płynami i substancjami, których opary mogą powodować korozję elementów konstrukcyjnych oraz uszkodzenie izolacji przewodów.

9 ZASADY UTYLIZACJI

Wyrób nie zawiera materiałów, wymagających specjalnych technik unieszkodliwiania.

Zużyte grzejniki należy rozmontować i posegregować złom na metale kolorowe i czarne, po czym zutylizować zgodnie z zasadami, przepisami oraz metodami przyjętymi w zakresie segregacji odpadów.

Produkt nie zawiera metali szlachetnych .

10 GWARANCJA PRODUCENTA

10.1 - Okres gwarancji – 5 lat od daty zakupu na element grzewczy, 2 lata na pozostałe elementy.

10.2 - Producent gwarantuje, że produkt spełnia wymogi bezpieczeństwa zgodnie z dyrektywą LVD (niskonapięciową) i dyrektywą EMC (kompatybilności elektromagnetycznej) przy ścisłym przestrzeganiu wymogów niniejszej instrukcji przez cały okres eksploatacji (minimum 10 lat).

W okresie gwarancyjnym, w przypadku ujawnienia istotnych defektów, które powstały z winy producenta, konsument ma prawo do bezpłatnej naprawy, wymiany towaru lub zwrotu jego wartości zgodnie z wymogami ustawy „O ochronie praw konsumentów”.

Warunki obsługi gwarancyjnej:

Naprawa gwarancyjna obejmuje wady fabryczne ujawnione w okresie gwarancyjnym.

Warunkiem bezpłatnego gwarancyjnego serwisu jest przestrzeganie przez konsumenta zasad montażu oraz eksploatacji, wymienionych w niniejszej instrukcji.

Naprawy gwarancyjne są realizowane pod warunkiem dostarczenia:

- czystego i nieuszkodzonego mechanicznie produktu w opakowaniu
- dowodu zakupu grzejnika
- właściwie wypełnionej karty gwarancyjnej.

Warunki gwarancji nie obejmują czyszczenia oraz potrzeby wykonania działań profilaktycznych.

Prace te wykonywane są za dodatkową opłatą .

Gwarancją nie obejmuje:

- produktów, których uszkodzenia powstały na skutek działania czynników zewnętrznych, takich jak: spadek napięcia, wyładowania atmosferyczne, pożar, zalanie wodą, a także zaniedbania i inne czynniki, nie podlegające kontroli producenta
- produktów, które przestały działać w wyniku niewłaściwego podłączenia do sieci, a także z powodu odchylenia parametrów sieci elektrycznej od wymaganych norm (awarii sieci)
- produktów ze śladami nieuzasadnionego odkrywania, naprawy lub zmiany konstrukcji
- w przypadku zastosowania wyrobu do innych celów, niż przewiduje producent
- naruszenia przez konsumenta wymogów niniejszej instrukcji .

Naprawy powinny być wykonywane w autoryzowanych punktach serwisowych.
Niezbędne informacje o okresie gwarancyjnym, użytkowaniu, obsłudze w okresie gwarancyjnym i pogwarancyjnym można otrzymać u sprzedawcy.

Informacja dla użytkowników o prawidłowych zasadach postępowania ze zużytym sprzętem elektrycznym i elektronicznym

- **Zostaw stary sprzęt w sklepie, w którym kupujesz nowe urządzenie.** Każdy sklep ma obowiązek nieodpłatnego przyjęcia starego sprzętu jeśli kupimy w nim nowy sprzęt tego samego typu i w tej samej ilości. Warunkiem jest dostarczenie sprzętu do sklepu na swój koszt.
- **Odnieś zużyty sprzęt do punktu zbierania.** Informację o najbliższej lokalizacji znajdziecie Państwo na gminnej stronie internetowej lub tablicy ogłoszeń urzędu gminy., a także na www.electro-system.pl.
- **Zostaw sprzęt w punkcie serwisowym.** Jeżeli naprawa sprzętu jest nieopłacalna lub niemożliwa ze względów technicznych, serwis jest zobowiązany do nieodpłatnego przyjęcia tego urządzenia.
- **Oddaj zużyty sprzęt nie ruszając się z domu.** Jeśli nie mają Państwo czasu lub możliwości przewiezienia swojego sprzętu do punktu zbiórki, można skorzystać z usług specjalistycznych firm.

Pamiętaj! Nie wyrzucaj zużytego sprzętu łącznie z innymi odpadami. Jest to działanie szkodliwe dla środowiska i grożą za to wysokie kary pieniężne.



Symbol przekreślonego kosza na śmieci na produkcie, jego opakowaniu lub instrukcji oznacza, że produktu nie wolno wyrzucać do zwykłych pojemników na odpady. Obowiązkiem użytkownika jest przekazanie zużytego sprzętu do wyznaczonego punktu zbiórki w celu właściwego jego przetworzenia.

Thermoval Polska
ul. Bokszerska 25
02-690 Warszawa

Pomoc techniczna
Tel. (22) 853 27 27

Dane i informacje produktowe, zgodne z Dyrektywą 2009/125/WE

PL - Wymogi w zakresie informacji dotyczące elektrycznych miejscowych ogrzewaczy pomieszczeń

Identyfikator(-y) modelu:	WINNER ED 500	WINNER ED 1000	WINNER ED 1500	WINNER ED 2000
Moc cieplna				
Nominalna moc cieplna P_{nom} , kW	0,5	1,0	1,5	2,0
Minimalna moc cieplna (orientacyjna) P_{min} , kW	0,1	0,2	0,3	0,4
Maksymalna stała moc cieplna $P_{max,c}$, kW	0,525	1,05	1,575	2,10
Zużycie energii elektrycznej na potrzeby własne				
Przy nominalnej mocy cieplnej (e_{lmax}), kW	0,0004	0,0004	0,0004	0,0004
Przy minimalnej mocy cieplnej (e_{lmin}), kW	0,0003	0,0003	0,0003	0,0003
W trybie czuwania (e_{lsb}), kW	0,00035	0,00035	0,00035	0,00035
Rodzaj mocy cieplnej/regulacja temperatury w pomieszczeniu	elektroniczna regulacja temperatury w pomieszczeniu ze sterownikiem tygodniowym			
Inne opcje regulacji	regulacja temperatury w pomieszczeniu z wykrywaniem otwartego okna			
Dane teleadresowe	Thermoval Polska 02 - 690 Warszawa ul. Bokserska 25 www.thermoval.pl			