

Для користувача

Посібник з експлуатації



ecoCOMPACT, auroCOMPACT

Конденсаційний газовий опалювальний котел

UA

Зміст

Зміст

1	Безпека	3	5	Усунення несправностей	16
1.1	Пов'язані з діями застережні вказівки	3	5.1	Зчитування повідомлень про помилку	16
1.2	Загальні вказівки з безпеки	3	5.2	Виявлення та усунення несправностей.....	17
1.3	Використання приладу за призначенням	6	5.3	Усунути збій розпалювання.....	17
2	Вказівки до документації	8	6	Додаткові функції	17
2.1	Дотримання вимог спільно діючої документації.....	8	6.1	Функції в меню.....	17
2.2	Зберігання документації.....	8	6.2	Настроювання мови.....	18
2.3	Сфера застосування посібника.....	8	7	Догляд і технічне обслуговування	18
3	Опис виробу	8	7.1	Укладання договору на виконання технічного обслуговування	18
3.1	Маркування CE.....	8	7.2	Догляд виробу	18
3.2	Серійний номер	8	7.3	Перевірка стічної труби конденсату та стічної лійки.....	18
3.3	Відкривання передньої відкидної кришки	8	8	Виведення з експлуатації	19
3.4	Конструкція приладу	9	8.1	Остаточне виведення виробу з експлуатації	19
3.5	Огляд елементів керування	9	9	Вторинна переробка та утилізація	19
3.6	Опис дисплею.....	9	9.1	Утилізація упаковки.....	19
3.7	Опис роботи кнопок	10	9.2	Утилізація продукту та приналежностей.....	19
3.8	Рівні керування.....	11	10	Гарантія та сервісна служба	19
4	Експлуатація	11	10.1	Гарантія	19
4.1	Вимоги до місця встановлення.....	11	10.2	Сервісна служба.....	20
4.2	Введення виробу в експлуатацію	11	Додаток		21
4.3	Налаштування температури лінії подачі опалення	14	A	Огляд структури меню	21
4.4	Настроювання температури гарячої води.....	14	B	Виявлення та усунення несправностей	22
4.5	Вимикання функцій виробу	15	C	Короткий посібник з експлуатації	23
4.6	Захист опалювальної установки від морозу	16	Предметний покажчик		24
4.7	Зчитування повідомлень про необхідність технічного обслуговування	16			

1 Безпека

1.1 Пов'язані з діями застережні вказівки

Класифікація застережних вказівок за типом дій

Застережні вказівки за типом дій класифіковані наступним чином: застережними знаками і сигнальними словами щодо ступеня можливої небезпеки, на яку вони вказують:

Застережні знаки та сигнальні слова



Небезпека!

безпосередня небезпека для життя або небезпека тяжкого травмування



Небезпека!

небезпека для життя внаслідок ураження електричним струмом



Попередження!

небезпека легкого травмування



Обережно!

вірогідність матеріальних збитків або завдання шкоди навколишньому середовищу

1.2 Загальні вказівки з безпеки

1.2.1 Встановлення лише спеціалістом

Встановлення, огляд, технічне обслуговування та ремонт виробу, а також налаштування газової системи можуть здійснюватись лише спеціалістом.

1.2.2 Небезпека в результаті неправильного поводження

В результаті неправильного поводження можуть виникнути непередбачувані небезпечні ситуації.

- ▶ Ретельно ознайомтесь з цим посібником.
- ▶ При виконанні будь-яких дій з виробом дотримуйтесь загальних вказівок з безпеки та застережних вказівок.
- ▶ При роботі з виробом дотримуйтесь всіх діючих приписів.

1.2.3 Небезпека для життя в результаті витоку газу

При наявності запаху газу в будівлях:

- ▶ Не заходьте в приміщення із запахом газу.
- ▶ За можливості відкрийте навстіж вікна та двері, створивши протяг.

1 Безпека

- ▶ Не користуйтеся відкритим вогнем (наприклад, запальничками, сірниками).
- ▶ Не паліть.
- ▶ Не використовуйте у будівлі електричні вимикачі, мережеві штекери, дзвінки, телефони та інші переговорні пристрої.
- ▶ Закрийте запірний пристрій лічильника газу або головний запірний пристрій.
- ▶ Якщо можливо, закрийте газовий запірний кран на виробі.
- ▶ Попередьте мешканців будинку про небезпеку, що виникла (криком і стуком).
- ▶ негайно покиньте будівлю і не дозволяйте іншим входити в неї.
- ▶ Повідомте міліцію та пожежну службу телефоном за межами будинку.
- ▶ Повідомте чергову частину підприємства газопостачання телефоном, що знаходиться за межами будівлі.

1.2.4 Небезпека для життя з-за забитих або негерметичних трактів відпрацьованих газів

До виходу відпрацьованих газів та отруєння ними призводять помилки під час встановлення, пошкодження, вико-

нання неналежних дій з виробом, невідповідне місце встановлення і т. п.

- ▶ Не виконуйте жодних змін на будь-яких частинах системи випуску відпрацьованих газів.

При наявності запаху відпрацьованих газів у будівлях:

- ▶ Відкрийте всі двері і вікна, до яких ви маєте доступ і створіть протяг.
- ▶ Вимкніть виріб.
- ▶ Повідомте спеціалізоване підприємство.

1.2.5 Небезпека для життя, пов'язана з вибухонебезпечними та займистими речовинами

- ▶ Не використовуйте та не зберігайте вибухонебезпечні або займисті речовини (наприклад, бензин, папір, фарби і т. п.) у приміщенні, у якому встановлений виріб.

1.2.6 Небезпека для життя при відсутності захисних пристосувань

Відсутні захисні пристосування (наприклад, запобіжний клапан, розширювальний бак) можуть призвести до небезпечного для життя ошпарювання

та до інших травм, наприклад, в результаті вибухів.

- ▶ Попросіть спеціаліста пояснити вам принцип роботи та місце розташування захисних пристосувань.

1.2.7 Небезпека ошпарювання гарячою водою

Точки відбору гарячої води становлять небезпеку ошпарювання, якщо температура води становить понад 60°C. Малим дітям та людям похилого віку небезпека загрожує навіть при нижчих температурах.

- ▶ Виберіть відповідну задану температуру.

1.2.8 Зміни в оточенні виробу

Внаслідок зміни оточення виробу може виникати небезпека для здоров'я та життя користувача або третіх осіб, а також небезпека завдання шкоди виробу та іншим матеріальним цінностям.

- ▶ В жодному випадку не вимикайте захисні пристосування.
- ▶ Не виводьте з ладу жодні захисні пристосування.
- ▶ Не порушуйте та не знімайте пломбування вузлів. (Змінювати опломбовані

вузли дозволяється тільки кваліфікованим спеціалістам та працівникам заводської сервісної служби).

- ▶ Не виконуйте жодних змін:
 - на виробі
 - на лініях подачі газу, приточного повітря, води та електричного струму
 - на всій системі випуску відпрацьованих газів
 - на всій системі відведення конденсату
 - на запобіжному клапані
 - на стічному трубопроводі
 - на елементах будівельних конструкцій, що можуть впливати на експлуатаційну безпеку виробу

1.2.9 Небезпека матеріальних збитків, викликаних морозом

- ▶ Забезпечте постійну роботу опалювальної установки в морозні періоди і достатнє прогрівання всіх приміщень.
- ▶ Якщо неможливо забезпечити роботу опалювальної установки, доручіть спеціалісту спорожнити її.

1 Безпека

1.2.10 Пошкодження, викликані корозією внаслідок забруднення хімічними речовинами повітря для підтримки горіння та повітря приміщення

Аерозолі, розчинники, хлоровмісні миючі засоби, фарби, клеї, аміачні сполуки, пил і т. п. за несприятливих умов можуть призвести до виникнення корозії на виробі та системі підведення повітря та газівідводу.

- ▶ Не використовуйте та не зберігайте поряд з виробом аерозолей, розчинників, хлоровмісних миючих засобів, фарб, клеїв і т. п.
- ▶ Якщо ви плануєте експлуатувати виріб у комерційних цілях, наприклад, у перукарнях, фарбувальних, столярних цехах або мийках, виберіть окреме приміщення встановлення, де забезпечуватиметься технічна чистота повітря для підтримки горіння від хімічних речовин.

1.2.11 Небезпека травм і матеріальних збитків у результаті неправильного або пропущеного технічного обслуговування та ремонту.

- ▶ Ніколи не намагайтесь виконати роботи з ремонту та технічного обслуговування свого виробу власними силами.
- ▶ Негайно доручіть спеціалісту усунути несправності та пошкодження.
- ▶ Дотримуйтесь вказаних інтервалів технічного обслуговування.

1.3 Використання приладу за призначенням

При неналежному використанні або використанні не за призначенням може виникати небезпека для здоров'я та життя користувача або третіх осіб, а також небезпека завдання шкоди виробу та іншим матеріальним цінностям.

Експлуатація цього виробу можлива дітьми віком понад 8 років, а також - особами з обмеженими фізичними, сенсорними або розумовими здібностями або з недостатнім досвідом та знаннями лише



за умови нагляду за ними або після проходження ними інструктажу з безпечного використання виробу та ознайомлення з факторами пов'язаної з цим небезпеки. Дітям забороняється гратися з виробом. Дітям забороняється виконувати без нагляду миття та проведення робіт з технічного обслуговування, що виконуються користувачем.

Цей виріб призначений для використання у якості теплогенератора для замкнених центральних систем опалення та приготування гарячої води.

До використання за призначенням належить:

- дотримання вимог посібників з експлуатації, встановлення та технічного обслуговування виробу, а також - інших вузлів установки
- дотримання всіх наведених в посібниках умов огляду та технічного обслуговування.

Інше, ніж описане в цьому посібнику використання, або використання, що виходить за межі описаного, вважається використанням не за призначенням.

Використанням не за призначенням вважається також будь-яке безпосередньо ко-

мерційне та промислове використання.

Використання виробу на автомобілях, наприклад, пересувних будинках або житлових автомобілях, вважається використанням не за призначенням.

Не вважаються транспортними засобами одиниці, що стаціонарно встановлюються на тривалий період і не мають коліс (так зване стаціонарне встановлення).



2 Вказівки до документації

2 Вказівки до документації

2.1 Дотримання вимог спільно діючої документації

- ▶ Обов'язково дотримуйтесь вимог всіх посібників з експлуатації, що додаються до вузлів установки.

2.2 Зберігання документації

- ▶ Зберігайте цей посібник та всю спільно діючу документацію для подальшого використання.

2.3 Сфера застосування посібника

Цей посібник діє винятково для наступних приладів:

Типи виробів та артикульні номери

VSC 266/4-5 150	0010015450
VSC 306/4-5 150	0010015923
VSC D 306/4-5 190	0010015925

Артикульний номер приладу вказаний на паспортній табличці.

3 Опис виробу

3.1 Маркування CE



Маркування CE документально підтверджує відповідність виробів згідно з оглядом типів основним вимогам діючих нормативів.

3.2 Серійний номер

Серійний номер знаходиться за табличкою під інтерфейсом користувача. Крім того, він вказаний на паспортній табличці.



Вказівка

Серійний номер можна також відобразити на дисплеї виробу (див. посібник з експлуатації).

3.3 Відкривання передньої відкидної кришки

Відкривання передньої відкидної кришки з правого боку

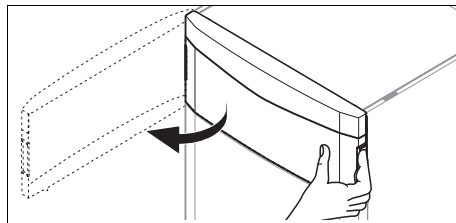

1. Відкрийте передню відкидну кришку з правого боку, потягнувши її рукою, як показано на малюнку.

Відкривання передньої відкидної кришки з лівого боку

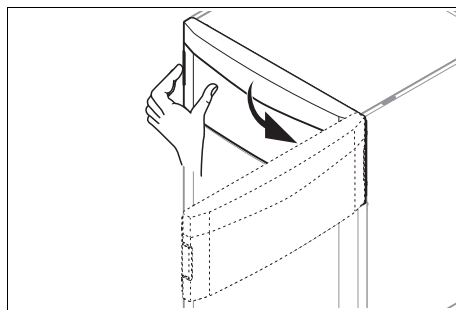

2. Відкрийте передню відкидну кришку з лівого боку, потягнувши її рукою, як показано на малюнку.

Демонтаж передньої відкидної кришки

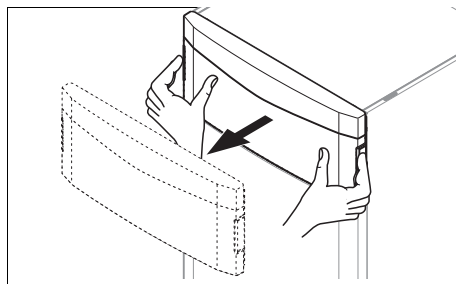

3. Щоб демонтувати передню відкидну кришку, покладіть обидві руки, як

показано на малюнку, і потягніть передню відкидну кришку на себе.

3.4 Конструкція приладу

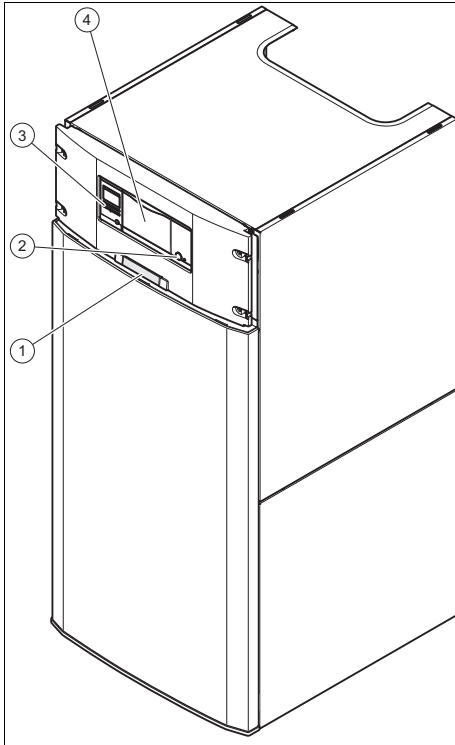

- | | |
|---|--|
| 1 Табличка з серійним номером на задній стороні | 3 Елементи керування |
| 2 Кнопка вмикання/вимикання | 4 Місце монтажу та засоби регулювання, що замовляються додатково |

3.5 Огляд елементів керування

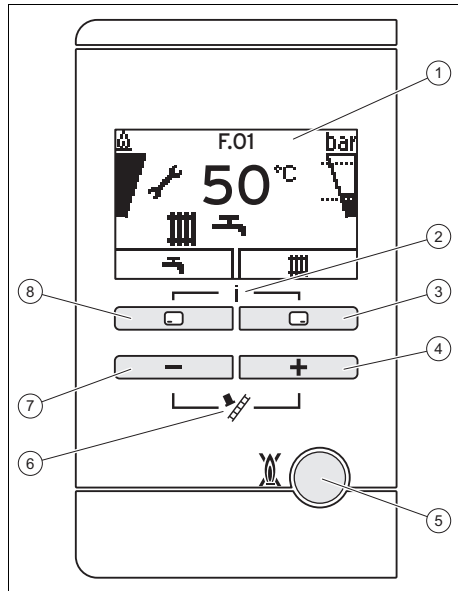

- | | |
|--|-----------------------------------|
| 1 Дисплей | 5 Кнопка скидання збою |
| 2 Доступ до меню для додаткової інформації | 6 Режим сажотруса (для сажотруса) |
| 3 Права кнопка вибору | 7 Кнопка - |
| 4 Кнопка + | 8 Ліва кнопка вибору |

3.6 Опис дисплею

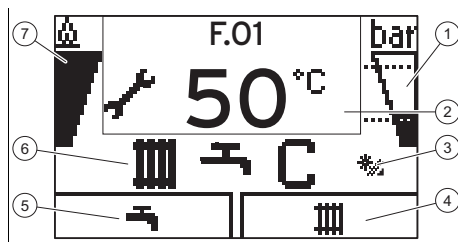











- | | |
|--|---|
| 1 Тиск заповнення опалювальної установки | 2 Поточна температура лінії подачі опалення, додаткова інформація |
| | 3 Робота геліосистеми |

3 Опис виробу

- | | | | |
|---|--|---|-------------------------------|
| 4 | Поточне призначення правої кнопки вибору | 6 | Активний експлуатаційний стан |
| 5 | Поточне призначення лівої кнопки вибору | 7 | Інформація щодо пальника |



Підсвітка погасне через одну хвилину, якщо ви не натискаєте жодних кнопок.

Символ	Значення	Пояснення
	Належна робота пальника	Пальник працює
	Поточний ступінь модуляції пальника	
	Поточний тиск заповнення опалювальної установки Допустимий діапазон позначений пунктирними лініями.	<ul style="list-style-type: none"> – постійно горить: тиск заповнення в допустимому діапазоні. – блимає: тиск заповнення за межами допустимого діапазону.
	Режим опалення активний	<ul style="list-style-type: none"> – постійно горить: режим опалення у залежності від запиту тепла – блимає: пальник працює у режимі опалення
	Приготування гарячої води активне	<ul style="list-style-type: none"> – постійно горить: режим відбору води до того, як увімкнеться пальник – блимає: пальник працює у режимі відбору води





Символ	Значення	Пояснення
	Потрібне технічне обслуговування	Інформація до повідомлення про необхідність технічного обслуговування у "Live монітор".
	Літній режим активний Режим опалення вимкнений	
	Час блокування пальника активний	Для запобігання частому увімкненню та вимкненню (збільшує термін служби виробу).
	Помилка у виробі F.XX	З'являється замість основної індикації, або пояснювальна індикація у вигляді простого тексту.
	Геліонасос активний	Моргає, коли працює геліонасос.

3.7 Опис роботи кнопок

Обидві кнопки вибору мають так звану функцію програмованої клавіші, тобто, функція може змінюватись.

Наприклад, якщо в "Основна індикація" натиснути ліву кнопку вибору , то поточна функція зміниться з  (Температура гарячої води) на **Назад**.

Кнопка	Значення
	<ul style="list-style-type: none"> – Настроювання температури гарячої води – Відміна зміни настроюваного значення або активування режиму роботи – Виклик вищого рівня вибору в меню

Кнопка	Значення
	<ul style="list-style-type: none"> – Настроювання температури лінії подачі опалення, тиску наповнення опалювальної установки або активування режиму опалення – Підтвердження настроюваного значення або активування режиму роботи – Виклик нижчого рівня вибору в меню
	– Виклик додаткових функцій
 або  або 	<ul style="list-style-type: none"> – Перехід між окремими пунктами меню – Збільшення або зменшення вибраного настроюваного значення

Настроювані значення завжди відображаються блимаючими символами.

Зміну значення потрібно завжди підтверджувати. Лише після цього нова настройка зберігається. За допомогою  можна в будь-який момент перервати процес. Якщо ви не натискаєте жодну кнопку понад 15 хвилин, дисплей повертається до основної індикації.

3.8 Рівні керування

Виріб має два рівні керування.

- Рівень керування для користувача. Надає доступ до найважливішої інформації та можливостей настроювання, для яких не потрібно жодних попередніх знань.
- Рівень керування тільки для кваліфікованих спеціалістів. Він захищений кодом доступу.

4 Експлуатація

4.1 Вимоги до місця встановлення

4.1.1 Шафоподібна обшивка

Шафоподібна обшивка виробу підпадає під дію спеціальних виконавчих постанов.

Якщо вам потрібна шафоподібна обшивка для виробу, зверніться до спеціалізованого підприємства. У жодному разі не виготовляйте обшивку виробу самовільно.

4.2 Введення виробу в експлуатацію

4.2.1 Відкривання запірних пристосувань

1. Спеціаліст, який встановлював прилад, може показати вам, де знаходяться запірні пристосування і як вони працюють.
2. Відкрийте до упору запірний газовий кран.
3. За необхідності переконайтесь, що сервісні крани лінії подачі та зворотної лінії опалювальної установки відкриті.
4. Відкрийте запірний кран холодної води. Ви можете також відкрити кран гарячої води, щоб переконатись, що вода дійсно тече.

4 Експлуатація

4.2.2 Увімкнення виробу

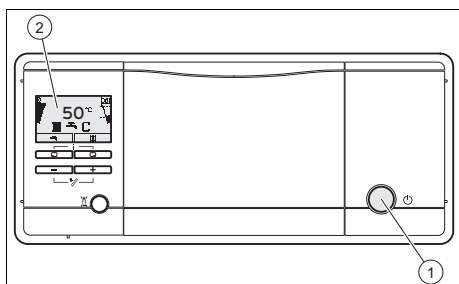

- ▶ Натисніть кнопку вмикання/вимикання (1).

◁ Коли прилад увімкнений, на дисплеї (2) відображається "Основна індикація".

4.2.3 Основна індикація

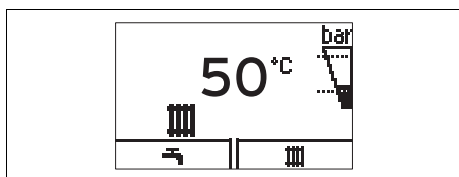

На дисплеї відображається основна індикація з поточним станом виробу.

При натисканні кнопки вибору дисплей відображає активовану функцію.

Доступність функцій до використання залежить від того, чи до виробу підключений регулятор.

Ви можете повернутись до основної індикації наступним чином:

- натиснути і вийти з рівнів вибору.
- не натискати жодну кнопку понад 15 хвилин.

При виникненні повідомлення про помилку основна індикація переходить до повідомлення про помилку.

4.2.4 Конструкція меню



- | | | | |
|---|---|---|---|
| 1 | Смуга прокрутки (відображається лише за наявності кількості пунктів списку, що перевищує одночасну місткість дисплею) | 2 | Поточне призначення правої та лівої кнопки вибору (функція програмованої клавіші) |
| 3 | Пункти списку рівня вибору | 3 | Пункти списку рівня вибору |
| 4 | Назва рівня вибору | 4 | Назва рівня вибору |

Смуга прокрутки (1) відображається лише за наявності кількості пунктів списку, що перевищує одночасну місткість дисплею.

У додатку міститься огляд структури меню.

4.2.5 Перевірка тиску заповнення опалювальної установки



Вказівка

Щоб уникнути експлуатації приладу з недостатньою кількістю води і таким шляхом запобігти викликаним цим ушкодженням, ваш виріб оснащений датчиком тиску.

Для забезпечення безперебійної роботи опалювальної установки тиск заповнення в холодному стані повинен знаходитись у межах від 0,1 МПа до 0,15 МПа (від 1,0 бар до 1,5 бар). Він повинен відповідно відобразитися між двома пунктирними лініями гістограми.

Якщо опалювальна установка обслуговує кілька поверхів, може знадобитись більш високий тиск заповнення опалювальної установки. Запитайте з цього приводу спеціаліста.



Вказівка

При виході за нижню межу значення 0,08 МПа (0,8 бар) на дисплеї блимає права гістограма та значення поточного тиску заповнення.

Крім того, приблизно через одну хвилину відображається символ

Якщо тиск заповнення опалювальної установки падає нижче 0,05 МПа (0,5 бар), виріб вимикається. На дисплеї почергово відображається повідомлення про помилку **F.22** і поточний тиск заповнення.

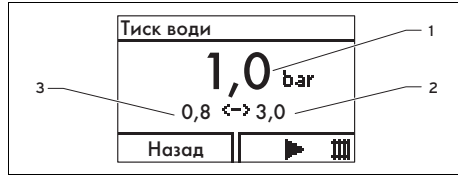

- | | | | |
|---|------------------------------|---|-----------------------------|
| 1 | Поточний тиск заповнення | 3 | Мінімальний тиск заповнення |
| 2 | Максимальний тиск заповнення | | |

- Натисніть двічі .
 - На дисплеї з'являються значення поточного тиску заповнення (1), а також - мінімального (3) та максимального (2) тиску заповнення.
- Якщо тиск заповнення занадто низький, долийте воду.
 - Після заповнення достатньої кількості води індикація сама гасне через 20 секунд.
- Якщо падіння тиску трапляється часто, доручить вивчити причину втрати води системи опалення. Повідомте про це спеціаліста.

4.2.6 Наповнення опалювальної установки



Обережно!

Вірогідність матеріальних збитків з-за води системи опалення з високим вмістом вапна, або забрудненої сильно корозійними речовинами або хімікатами!

Непридатна вода системи опалення пошкоджує ущільнення та мембрани, забиває вузли виробу і опалювальної установки, через які протікає.

- ▶ Заповнюйте опалювальну установку тільки підходящою водою системи опалення.

4 Експлуатація

- ▶ При виникненні сумнівів зверніться до спеціаліста.

1. Запитайте спеціаліста, де знаходиться наповнювальний кран.
2. З'єднайте наповнювальний кран з лінією подачі води системи опалення, згідно з інструкціями спеціаліста.
3. Відкрийте всі крани радіаторів опалення (термостатичні клапани) опалювальної установки.
4. Відкрийте лінію подачі води системи опалення.
5. Повільно відкрийте наповнювальний кран.
6. Заповнюйте воду до того часу, поки не буде досягнуто необхідного тиску заповнення.
7. Перекрийте лінію подачі води системи опалення.
8. Видаліть повітря з усіх радіаторів опалення.
9. На завершення перевірте на дисплеї тиск наповнення.
10. За необхідності додайте води.
11. Перекрийте наповнювальний кран.
12. Поверніться до "Основна індикація"

4.3 Налаштування температури лінії подачі опалення



Вказівка

Якщо до виробу не підключений зовнішній або внутрішній регулятор, налаштуйте температуру лінії подачі опалення згідно з наступним описом.



1. Натисніть (■).

- ◀ На дисплеї з'являється задане значення температури лінії подачі опалення.

2. Змініть температуру лінії подачі опалення за допомогою або .
3. Підтвердіть зміну за допомогою (OK).



Вказівка

Можливо, спеціаліст обмежив максимальну налаштовану температуру.

4.4 Настроювання температури гарячої води

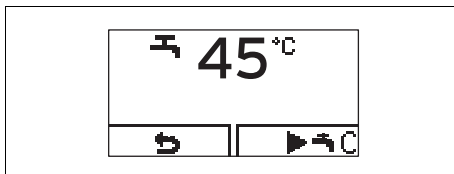

1. Настроїти (☉).
 - ◀ На дисплеї моргаючими символами виводиться настроєна задана температура гарячої води.
2. Змініть температуру гарячої води за допомогою або .
3. Підтвердіть зміну за допомогою (✓).







Вказівка

Якщо підключений регулятор, на якому можна настроювати температуру гарячої води, настройте температуру гарячої води на опалювальному приладі на максимально можливу температуру. Бажана температура гарячої води задається на регуляторі.

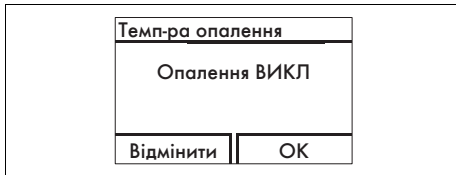
4.5 Вимикання функцій виробу



4.5.1 Вимкнення режиму опалення (літній режим)

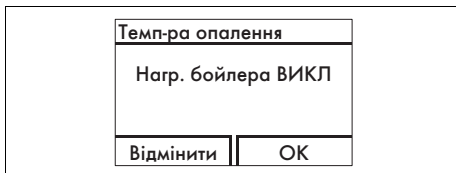

1. Щоб вимкнути на літо режим опалення, залишивши працювати приготування гарячої води, натисніть  (III).
 - ◁ На дисплеї з'являється значення температури лінії подачі опалення.
2. Встановіть температуру лінії подачі опалення за допомогою  на **Опалення ВИКЛ**.
3. Підтвердіть зміну за допомогою (ОК).
 - ◁ Режим опалення вимкнений. На дисплеї з'являється символ .

4.5.2 Деактивування приготування гарячої води



1. Щоб деактивувати завантаження накопичувача і одночасно залишити активним режим опалення, натисніть на  (III).
 - ◁ Настроєна температура гарячої води відображається на дисплеї моргаючими символами.
2. Використовуйте  для встановлення температури гарячої води на **Гаряча вода ВИМК**.
3. Підтвердіть зміну за допомогою ОК.

- ◁ Тепер деактивоване лише завантаження накопичувача. Активною залишається лише функція захисту від замерзання накопичувача.

4.5.3 Тимчасове виведення виробу з експлуатації



Обережно!

Вірогідність матеріальних збитків, викликаних морозом!

Пристосування захисту від морозу та контрольні пристосування активні лише тоді, коли виріб не відімкнений від електричної мережі, увімкнений кнопкою вмикавання/вимикання і запірний газовий кран відкритий.

- Виконуйте тимчасове виведення виробу з експлуатації лише тоді, коли не очікується морозу.

- Щоб вимкнути виріб, натисніть кнопку вмикавання/вимикання.
 - ◁ Коли виріб вимкнений, дисплей гасне.

При виведенні з експлуатації на тривалий період часу (наприклад, відпустка) додатково необхідно перекрити запірний газовий кран та запірний кран холодної води.

5 Усунення несправностей

4.6 Захист опалювальної установки від морозу

4.6.1 Функція захисту від замерзання



Обережно!

Вірогідність матеріальних збитків, викликаних морозом!

Функція захисту від замерзання не забезпечує протікання води через всю опалювальну установку, що може призвести до замерзання і пошкодження частин установки.

- ▶ Переконайтесь, що в період морозів опалювальна установка продовжує працювати і достатньо обігріває приміщення навіть під час вашої відсутності.



Вказівка

Щоб пристосування для захисту від замерзання залишались активними, ваш виріб потрібно вмикати і вимикати за допомогою регулятора, якщо регулятор встановлений.

Якщо температура лінії подачі опалення при ввімкненій кнопці вмикання/вимикання падає нижче 5°C, виріб вмикається і нагріває циркулюючу воду в контурах опалення та приготування гарячої води (за наявності) приблизно до 30°C.

4.6.2 Спорожнення опалювальної установки

Інший можливий шлях захисту від замерзання на дуже тривалий період часу полягає у спорожненні опалювальної установки та виробу.

- ▶ Зверніться з цього приводу до спеціаліста.

4.7 Зчитування повідомлень про необхідність технічного обслуговування

Якщо на дисплеї відображається символ , це вказує на необхідність технічного обслуговування виробу.

- ▶ Зверніться з цього приводу до спеціаліста.
 - < Виріб не знаходиться в режимі помилки, а продовжує працювати.
- ▶ Якщо одночасно з цим блимаючими символами відображається тиск води, долийте за необхідності воду.
- ▶ Щоб зчитати додаткову інформацію щодо причини необхідності технічного обслуговування, викличте "Live монітор" (→ сторінка 17).

5 Усунення несправностей

5.1 Зчитування повідомлень про помилку

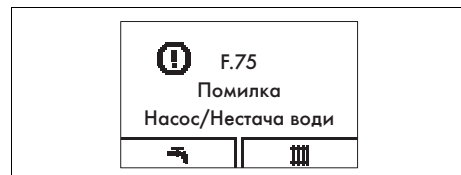

Повідомлення про помилку мають пріоритет перед всіма іншими індикаціями і виводяться на дисплей замість основної індикації, при одночасному виникненні кількох помилок - по чергово, на дві секунди кожна.

- ▶ Якщо ваш виріб виводить повідомлення про помилку, зверніться до спеціаліста.
- ▶ Для отримання більш детальної інформації про стан виробу, викличте "Live монітор" (→ сторінка 17).

5.2 Виявлення та усунення несправностей

- ▶ Якщо під час експлуатації вашого виробу виникли проблеми, ви можете самостійно перевірити деякі пункти за допомогою таблиці, що міститься у додатку.
Виявлення та усунення несправностей
- ▶ Якщо після перевірки за таблицею виріб не працює належним чином, зверніться до спеціаліста, щоб той усунув проблему.

5.3 Усунути збій розпалювання

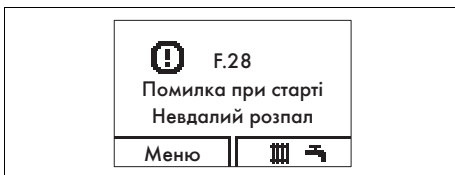

Якщо після п'яти спроб розпалювання пальник не загорівся, виріб не запускається і переходить в режим несправності. Про це свідчить індикація на дисплеї коду помилки F.28 або F.29.

Після ручного усунення несправності виробу він розпалюється автоматично.

- ▶ Переконайтесь, що запірний газовий кран відкритий.
- ▶ Щоб усунути несправність виробу, натисніть кнопку скидання збою.
- ▶ Якщо не вдалося усунути збій розпалювання за три спроби усунення збою, зверніться до спеціаліста.

6 Додаткові функції

6.1 Функції в меню

6.1.1 Тиск заповнення опалювальної установки

Меню → Тиск води

Ви можете відобразити точне значення тиску заповнення, а також - мінімальний або максимальний допустимий тиск заповнення.

6.1.2 Live монітор (коди стану)

Меню → Live монітор

За допомогою Live монітор можна ви-кликати індикацію стану виробу.

6.1.3 Контактні дані спеціаліста

Меню → Інформація → Контактні дані

Тут ви можете переглянути телефонний номер спеціаліста, якщо він ввів його під час встановлення.

6.1.4 Серійний та артикульний номер

Меню → Інформація → Серійний номер

Тут ви можете переглянути серійний номер виробу.

Артикульний номер вказаний у другому рядку.

6.1.5 Налаштування контрастності дисплея

Меню → Інформація → Контраст дисплея

Тут можна настроїти контраст, щоб інформацію на дисплеї було добре видно.

6.1.6 Перезап. блокув. пальн. (скидання часу блокування пальника)

Меню → Скид. часу блок.

7 Догляд і технічне обслуговування

Спеціаліст використовує цю функцію при виконанні технічного обслуговування.

6.1.7 Виклик рівня спеціаліста



Обережно!

Вірогідність матеріальних збитків в результаті неналежного поводження!

Неправильні настройки на рівні спеціаліста можуть призвести до пошкоджень опалювальної установки.

- ▶ Використовуйте доступ до рівня спеціаліста лише тоді, якщо ви є спеціалістом.

6.2 Настроювання мови

Якщо ви бажаєте настроїти іншу мову:

- ▶ Натисніть і утримуйте та одночасно.
- ▶ Натисніть **додатково** кнопку скидання збою на короткий час.
- ▶ **Утримуйте** та натиснутими, поки на дисплеї не відобразиться діалог настроювання мови.
- ▶ Виберіть потрібну мову за допомогою або .
- ▶ Підтвердіть за допомогою (OK).
- ▶ Вибравши потрібну мову, знову підтвердіть за допомогою (OK).



Вказівка

Якщо ви необережно вибрали незрозумілу мову, ви можете повторити описані вище дії. Перелистуйте список за допомогою або , поки не з'явиться потрібна мова.

7 Догляд і технічне обслуговування

7.1 Укладання договору на виконання технічного обслуговування

Передумовою для тривалої експлуатаційної готовності, безпеки, надійності та тривалого терміну служби є щорічний технічний огляд і технічне обслуговування виробу один раз на два роки кваліфікованим спеціалістом.

Регулярне технічне обслуговування забезпечує оптимальну ефективність, а, отже - економічну роботу виробу.

Ми рекомендуємо укласти договір на виконання технічного обслуговування.

7.2 Догляд виробу



Обережно!

Вірогідність матеріальних збитків внаслідок використання непридатних засобів для чищення!

- ▶ Не використовуйте аерозолі, абразивні засоби, миючі засоби, та засоби для чищення, що містять розчинники або хлор.
-
- ▶ Очистіть обшивку вологою ганчіркою з невеликою кількістю мила, що не містить розчинників.

7.3 Перевірка стічної труби конденсату та стічної лійки

1. Регулярно перевіряйте стічну трубу конденсату та стічну лійку на наявність дефектів, особливо - видимого забруднення або засмічення.
2. Виявивши дефект, доручіть його усунення спеціалістом для відновлення потрібної пропускну здатності.

8 Виведення з експлуатації

8.1 Остаточне виведення виробу з експлуатації

- ▶ Доручіть спеціалісту остаточно вивести виріб з експлуатації.

9 Вторинна переробка та утилізація

9.1 Утилізація упаковки

Доручіть утилізацію упаковки спеціалісту, який встановив виріб.

9.2 Утилізація продукту та приналежностей

- ▶ Утилізація виробу та приналежностей з побутовим сміттям заборонена.
- ▶ Переконайтесь у належній утилізації продукту та всіх приналежностей.
- ▶ Дотримуйтесь відповідних приписів.

10 Гарантія та сервісна служба

10.1 Гарантія

1. Гарантія надається на наведені в інструкції для кожного конкретного приладу технічні характеристики.
2. Термін гарантії заводу виробника:
 - 12 місяців від дня введення устаткування в експлуатацію, але не більше 18 місяців від дня покупки товару;
 - за умови підписання сервісного договору між користувачем та сервіс-партнером по закінченню першого року гарантії
 - 24 місяця від дня введення устаткування в експлуатацію, але не більш 30 місяців від дня покупки товару; при обов'язковому дотриманні наступних умов
3. Виконання гарантійних зобов'язань, передбачених чинним законодавством тої місцевості, де був придбаний апарат виробництва фірми Vaillant, здійснюють сервісні організації, уповноважені Vaillant, або фірмовий сервіс Vaillant, що мають чинні місцеві дозволи і ліцензії (охорона праці, газова служба, пожежна безпека і т.д.).
4. Гарантійний термін на замінені після закінчення гарантійного строку вузли, агрегати і запасні частини становить 6 місяців. У результаті ремонту або заміни вузлів і агрегатів гарантійний термін на виріб у цілому не поновлюється.
5. Гарантійні вимоги задовольняються шляхом ремонту або заміни виробу за рішенням уповноваженої Vaillant організації.
6. Вузли і агрегати, які були замінені на справні, є власністю Vaillant і передаються уповноваженій організації.
7. Обов'язковим є застосування оригінальних приладь (труби для підведення повітря і/або відводу продуктів згоряння, регулятори, і т.д.), запасних частин;
8. Претензії щодо виконання гарантійних зобов'язань не приймаються, якщо:
 - а) зроблені самостійно, або не уповноваженими особами, зміни в уста-

10 Гарантія та сервісна служба

ткуванні, підключенні газу, притоку повітря, води й електроенергії, вентиляції, на димоходах, будівельні зміни в зоні встановлення устаткування;

б) устаткування було ушкоджено при транспортуванні або неналежному зберіганні;

в) при недотриманні інструкцій з правил монтажу, і експлуатації устаткування;

г) робота здійснюється при тиску води понад 10 бар (для водонагрівачів);

д) не з нового рядка параметри напруги електромережі не відповідають місцевим нормам;

е) збиток викликаний недотриманням державних технічних стандартів і норм;

ж) збиток викликаний потраплянням сторонніх предметів в елементи устаткування;

з) застосовується неоригінальне приладдя і/або запасні частини.

9. Уповноважені організації здійснюють безоплатний ремонт, якщо недовірки не викликані причинами, зазначеними в пункті 7 (8), і роблять відповідні записи в гарантійному талоні.

10.2 Сервісна служба

Безкоштовна інформаційна телефонна лінія по Україні

0800 50 18 050

Додаток А Огляд структури меню

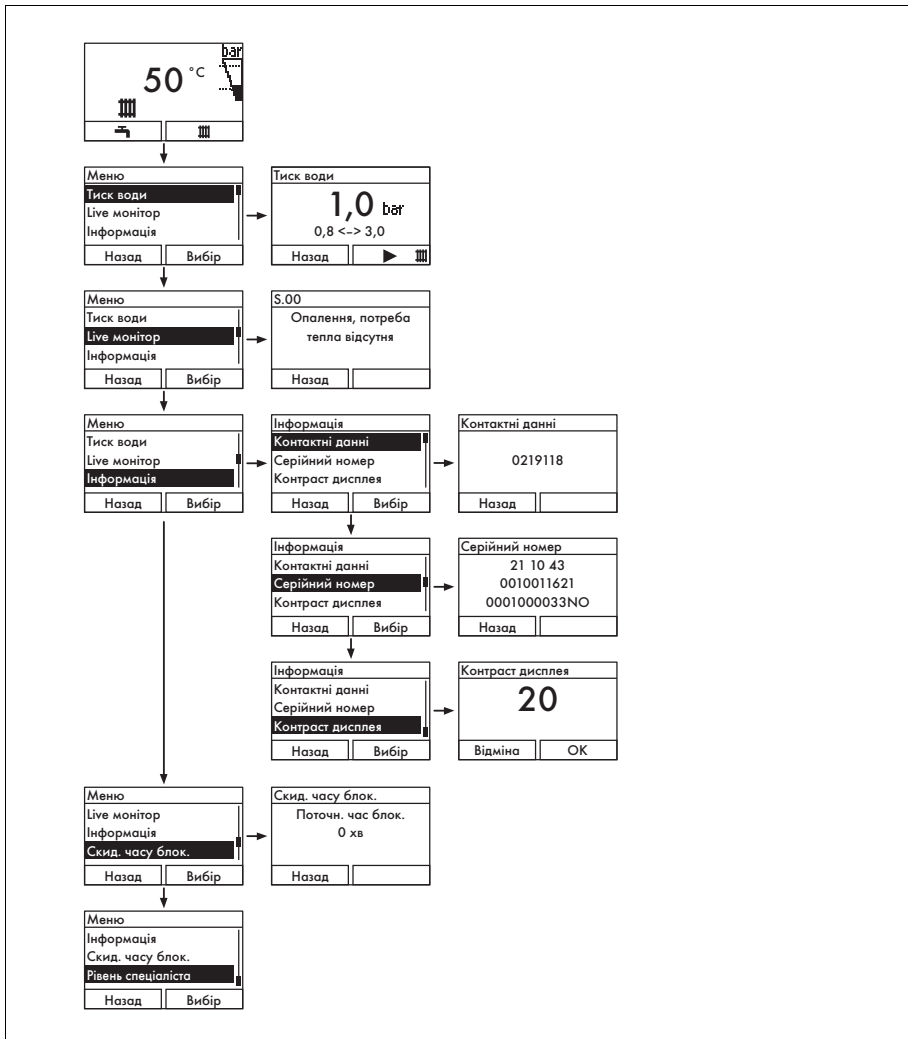

В Виявлення та усунення несправностей

Проблема	Можлива причина	Усунення
Гаряча вода відсутня, опалення залишається холодним; виріб не запускається	Перекритий запірний газовий кран будівлі	Відкрити запірний газовий кран будівлі
	Вимкнене електропостачання будівлі	Увімкнути електропостачання будівлі
	Вимкнена кнопка вмикання/вимикання на виробі	Увімкнути кнопку вмикання/вимикання на виробі
	Встановлена надто низька температура лінії подачі опалення; вимкнені гаряча вода чи опалення та/або встановлена надто низька температура гарячої води чи опалення	Переконайтеся, що режим опалення та/або гарячої води активований. Налаштувати температуру лінії подачі опалення та/або температуру гарячої води на бажану температуру
	Тиск наповнення опалювальної установки недостатній	Долити воду в опалювальну установку
	Повітря в опалювальній установці	Видалення повітря з радіаторів опалення При повторному виникненні проблеми: сповістити спеціаліста
	Збій при розпалюванні	Натиснути кнопку скидання збою При повторному виникненні проблеми: сповістити спеціаліста
Режим приготування гарячої води працює нормально; опалення не вмикається	відсутній запит тепла з боку регулятора	Перевірити, за необхідності виправити часову програму на регуляторі Перевірити температуру приміщення і, за необхідності, виправити задану температуру приміщення ("Посібник з експлуатації регулятора")

С Короткий посібник з експлуатації

Вимкнення режиму опалення (літній режим)

	Розр.темпл.подані 50 °C	Розр.темпл.подані Опалення ВИМК	
	назад	Скасування	

> > до Опалення ВИМК > натисніть (OK)

Налаштування температури опалення (увімкнути режим "Опалення")

	Розр.темпл.подані 50 °C	Розр.темпл.подані 48 °C	
	назад	Скасування	

> > до вибору температури > натисніть (OK)

Налаштування температури гарячої води

	Темпра ГВ 45 °C	Темпра ГВ 48 °C	
	назад	Скасування	

> > до вибору температури > натисніть (OK)

Предметний покажчик

Предметний покажчик

L		Мороз.....	5
Live монітор.....	17	Захист опалювальної установки від морозу.....	16
A		Н	
Артикульний номер.....	8, 17	Настройка контрастності дисплея.....	17
B		Настроювання мови.....	18
Виведення з експлуатації		Недостатньо води.....	13
остаточне.....	19	O	
тимчасове.....	15	Огляд.....	3
Виріб		Опалювальна установка	
відключення від електромережі.....	15	Заповнення.....	13
доглядати.....	18	спорожнення.....	16
остаточне виведення з експлуатації.....	19	Основна індикація.....	12
увімкнути.....	12	П	
усунути несправність.....	17	Повідомлення про необхідність технічного обслуговування.....	16
утилізація.....	19	Повідомлення про помилку.....	16
відключення від електромережі.....	15	Приготування гарячої води	
Встановлення.....	3	деактивування.....	15
Д		Промивка.....	18
Дисплей.....	9, 12	Р	
Догляд.....	18	Регулятор.....	14
Договір на виконання технічного обслуговування.....	18	Режим опалення (комбінований виріб)	
Документація.....	8	вимкнути.....	15
Е		Ремонт.....	3, 6
Елементи керування.....	9	С	
З		Серійний номер.....	8–9, 17
Завантаження накопичувача.....	15	Стан приладу.....	17
Запах відпрацьованих газів.....	4	Стічна лійка	
Запах газу.....	3	перевірити.....	18
Запірні пристосування.....	15	Стічна труба конденсату	
Збій розпалювання.....	17	перевірити.....	18
К		Т	
Коди стану.....	17	Температура гарячої води	
Контактні дані спеціаліста.....	17	Настроїти.....	14
Л		Температура лінії подачі опалення....	16
Літній режим.....	15	налаштувати (без регулятора).....	14
М		Технічне обслуговування.....	3, 6, 18
Маркування CE.....	8	Тиск заповнення	
Меню		Цифрова індикація.....	17
Конструкція.....	12	Тиск заповнення опалювальної установки.....	13
Місце встановлення.....	4	Тиск установки.....	13
		У	
		Усунення несправностей.....	17

Предметний покажчик

Утилізація	
Упаковка	19
Ф	
Функція захисту від замерзання	16
Ч	
Час блокування пальника	17

