

Посібник з експлуатації



ecoTEC pure

VUW 246/7-2 (H-INT IV)

VUW 286/7-2 (H-INT IV)

UA

Зміст

Зміст

1	Безпека.....	3	4.7	Забезпечити правильний тиск заповнення у опалювальному контурі.....	13
1.1	Пов'язані з діями застережні вказівки	3	4.8	Перемикання виробу в режим очікування.....	14
1.2	Використання за призначенням	3	4.9	Захист опалювальної установки від морозу	14
1.3	Загальні вказівки з безпеки	4	5	Усунення несправностей	15
2	Вказівки до документації.....	7	5.1	Виявлення та усунення несправностей.....	15
2.1	Дотримання вимог спільно діючої документації.....	7	5.2	Індикація кодів стану.....	15
2.2	Зберігання документації.....	7	6	Догляд і технічне обслуговування	15
2.3	Сфера застосування посібника.....	7	6.1	Технічне обслуговування	15
3	Опис виробу.....	7	6.2	Догляд виробу	15
3.1	Конструкція виробу	7	6.3	Зчитування повідомлень про необхідність технічного обслуговування	15
3.2	Елементи керування	7	6.4	Перевірка стічної труби конденсату та стічної лійки.....	16
3.3	Опис дисплею.....	8	7	Виведення з експлуатації	16
3.4	Небезпека!	8	7.1	Тимчасове виведення виробу з експлуатації	16
3.5	Інформація на паспортній табличці	8	7.2	Остаточне виведення виробу з експлуатації	16
3.6	Серійний номер	9	8	Вторинна переробка та утилізація	16
3.7	Дата виготовлення	9	9	Гарантія та сервісна служба	16
3.8	Маркування CE.....	10	9.1	Гарантія	16
3.9	Національний знак відповідності України	10	9.2	Сервісна служба.....	18
3.10	Термін служби	10	Додаток.....	19	
4	Функція	10	A	Рівень користувача – огляд	19
4.1	Концепція керування.....	10	B	Коди стану – огляд	19
4.2	Відкривання запірних пристосувань	11	C	Усунення несправностей	20
4.3	Увімкнення виробу	11	C.1	Усунення несправностей.....	20
4.4	Налаштування температури лінії подачі опалення	11	C.2	Усунення несправностей.....	21
4.5	Налаштування температури гарячої води.....	12			
4.6	Вимкнення функцій виробу	12			

1 Безпека

1.1 Пов'язані з діями застережні вказівки

Класифікація застережних вказівок за типом дій

Застережні вказівки за типом дій класифіковані наступним чином: застережними знаками і сигнальними словами щодо ступеня можливої небезпеки, на яку вони вказують:

Застережні знаки та сигнальні слова



Небезпека!

безпосередня небезпека для життя або небезпека тяжкого травмування



Небезпека!

Небезпека для життя внаслідок ураження електричним струмом



Попередження!

небезпека легкого травмування



Обережно!

вірогідність матеріальних збитків або завдання шкоди навколишньому середовищу

1.2 Використання за призначенням

При неналежному використанні або використанні не за призначенням може виникати небезпека для здоров'я та життя користувача або третіх осіб, а також небезпека завдання шкоди виробу та іншим матеріальним цінностям. Виріб призначений для використання у якості теплогенератора для замкнених опалювальних установок та систем нагрівання води.

До використання за призначенням належить:

- дотримання посібників з експлуатації виробу, що додаються, а також всіх інших вузлів установки
- дотримання всіх наведених в посібниках умов огляду та технічного обслуговування.

Експлуатація цього виробу можлива дітьми віком понад 8 років, а також - особами з обмеженими фізичними, сенсорними або розумовими здібностями або з недостатнім досвідом та знаннями лише за умови нагляду за ними або після проходження ними інструктажу з безпечного використання виробу та ознайомлення з факторами пов'язаної

1 Безпека

з цим небезпеки. Дітям забороняється гратися з виробом. Дітям забороняється виконувати без нагляду миття та проведення робіт з технічного обслуговування, що виконуються користувачем.

Інше, ніж описане в цьому посібнику використання, або використання, що виходить за межі описаного, вважається використанням не за призначенням. Використанням не за призначенням вважається також будь-яке безпосередньо комерційне та промислове використання.

Увага!

Будь-яке неналежне використання заборонено.

1.3 Загальні вказівки з безпеки

1.3.1 Небезпека через неправильне керування

Через неправильне керування ви можете створити небезпечну ситуацію для себе та інших людей і спричините матеріальні збитки.

- ▶ Уважно прочитайте цей посібник та всю спільно діючу документацію, зокрема главу "Безпека" та застерігаючі вказівки.

- ▶ Проводьте лише такі заходи, що передбачені даною інструкцією з експлуатації.

1.3.2 Небезпека для життя в результаті витoku газу

При наявності запаху газу в будівлях:

- ▶ Не заходьте в приміщення із запахом газу.
- ▶ За можливості відкрийте навстіж вікна та двері, створивши протяг.
- ▶ Не користуйтеся відкритим вогнем (наприклад, запальничками, сірниками).
- ▶ Не паліть.
- ▶ Не використовуйте у будівлі електричні вимикачі, мережеві штекери, дзвінки, телефони та інші переговорні пристрої.
- ▶ Закрийте запірний пристрій лічильника газу або головний запірний пристрій.
- ▶ Якщо можливо, закрийте газовий запірний кран на виробі.
- ▶ Попередьте мешканців будинку про небезпеку, що виникла (криком і стуком).
- ▶ Негайно покиньте будівлю і не дозволяйте іншим входити в неї.

- ▶ Повідомте міліцію та пожежну службу телефоном за межами будинку.
- ▶ Повідомте чергову частину підприємства газопостачання телефоном, що знаходиться за межами будівлі.

1.3.3 Небезпека для життя через перекриті або негерметичні димоходи

При наявності запаху відпрацьованих газів у будівлях:

- ▶ Відкрийте всі двері і вікна, до яких ви маєте доступ і створіть протяг.
- ▶ Вимкніть виріб.
- ▶ Повідомте про це спеціаліста.

1.3.4 Небезпека для життя, пов'язана з вибухонебезпечними та займистими речовинами

- ▶ Не використовуйте виріб на складах з вибуховими або займистими речовинами (наприклад, бензин, папір, фарба).

1.3.5 Небезпека для життя в результаті виконання робіт з виробом

- ▶ В жодному разі не знімайте та не блокуйте захисні при-

стосування і не дійте в обхід них.

- ▶ Не виводьте з ладу жодні захисні пристосування.
- ▶ Не порушуйте та не знімайте пломбування вузлів.
- ▶ Не виконуйте жодних конструктивних змін:
 - на виробі,
 - на лініях подачі газу, приточного повітря, води та електричного струму
 - на всій системі випуску відпрацьованих газів
 - на всій системі відведення конденсату
 - на запобіжному клапані
 - на стічному трубопроводі
 - на елементах будівельних конструкцій, що можуть впливати на експлуатаційну безпеку виробу

1.3.6 Небезпека отруєння через недостатнє підведення повітря для підтримки горіння

Умови: Режим подачі повітря з приміщення

- ▶ Забезпечте достатнє підведення повітря для підтримки горіння.

1 Безпека

1.3.7 Небезпека корозійного пошкодження через непридатне повітря для підтримки горіння та повітря приміщення

Аерозолі, розчинники, хлоровмісні миючі засоби, фарби, клеї, аміачні сполуки, пил і т. п. можуть призвести до виникнення корозії на виробі та системі підведення повітря та газівідводу.

- ▶ Постійно стежте, щоб повітря, що подається для підтримки горіння, не містило фтору, хлору, сірки, пилу і т. п.
- ▶ В місці встановлення не повинні зберігатись хімікати.

1.3.8 Небезпека матеріальних збитків, викликаних морозом

- ▶ Забезпечте постійну роботу опалювальної установки в морозні періоди і достатнє прогрівання всіх приміщень.
- ▶ Якщо неможливо забезпечити роботу опалювальної установки, доручіть спеціалісту спорожнити її.

1.3.9 Небезпека травм і матеріальних збитків у результаті неправильного або пропущеного технічного обслуговування та ремонту.

- ▶ Ніколи не намагайтесь виконати роботи з ремонту та технічного обслуговування свого виробу власними силами.
- ▶ Негайно доручіть спеціалісту усунути несправності та пошкодження.
- ▶ Дотримуйтесь вказаних інтервалів технічного обслуговування.

Вказівки до документації 2

2 Вказівки до документації

2.1 Дотримання вимог спільно діючої документації

- ▶ Обов'язково дотримуйтесь вимог всіх посібників з експлуатації, що додаються до вузлів установки.

2.2 Зберігання документації

- ▶ Зберігайте цей посібник та всю спільно діючу документацію для подальшого використання.

2.3 Сфера застосування посібника

Дія цього посібника розповсюджується винятково на:

Виріб - артикульний номер

ecoTEC pure	VUW 246/7-2 (H-INT IV)	0010023030
	VUW 286/7-2 (H-INT IV)	0010023033

3 Опис виробу

3.1 Конструкція виробу

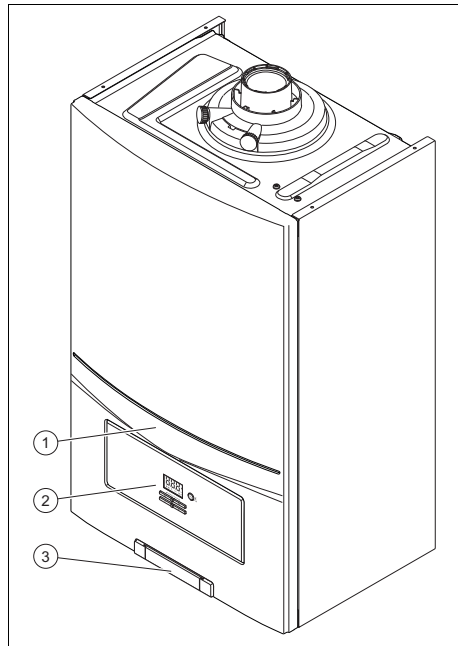

- 1 Виріб
- 2 Елементи керування
- 3 Табличка з серійним номером на задній стороні

3.2 Елементи керування

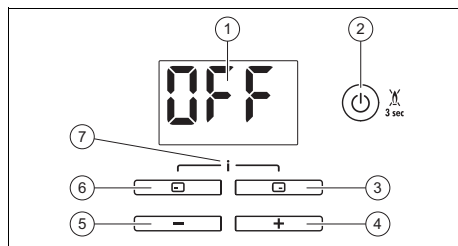

- 1 Дисплей
- 2 Кнопка увімкнення/вимкнення або кнопка скидання збою
- 3 Права кнопка вибору
- 4 Кнопка 





3 Опис виробу

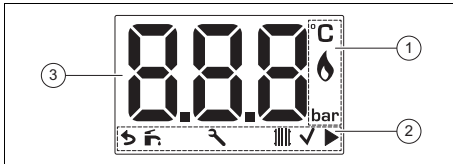

- 5 Кнопка  7 Доступ до меню для додаткової інформації / рівня спеціаліста
- 6 Ліва кнопка вибору

3.3 Опис дисплею



- 1 Інформація щодо експлуатації
Режим роботи, вибір та підтвердження режиму роботи
- 2 Інформація щодо експлуатації
Режим роботи, вибір та підтвердження режиму роботи
- 3 Індикація поточної температури лінії подачі опалення, тиску заповнення опалювальної установки, режиму роботи або коду помилки

Символ	Значення
	Належна робота пальника – Пальник працює
	Тиск заповнення опалювальної установки – постійно увімкнений: тиск заповнення знаходиться в допустимому діапазоні – блимає: тиск заповнення за межами допустимого діапазону, функція видалення повітря активована
	Режим ГВП – безперервна індикація: активовано режим гарячої води – блимає: пальник працює у режимі відбору води
	Режим опалення – Безперервна індикація: активовано режим опалення – блимає: пальник працює у режимі опалення

Символ	Значення
	Потрібне технічне обслуговування Інформація щодо повідомлень технічного обслуговування при виникненні помилки
	Для підтвердження налаштувань
	Перехід до різних меню
F.XX / Err / 5Er	Помилка у виробі – З'являється замість основної індикації.
s.xx	Код стану
OFF	– Режим опалення вимкнений (літній режим роботи) – Режим приготування гарячої води вимкнений (виріб із вмонтованою системою нагрівання води) – З'являється, коли продукт переходить в режим очікування.

3.4 Небезпека!



- ▶ Перед монтажем прочитати інструкцію з установки!
- ▶ Перед введенням в експлуатацію прочитати інструкцію з експлуатації!
- ▶ Дотримуватися вказівок з технічного обслуговування, наведених в інструкції з експлуатації!

3.5 Інформація на паспортній табличці

Паспортна табличка встановлюється на заводі-виробнику на нижній стороні виробу.

На паспортній табличці зазначено країну, в якій повинен встановлюватись прилад.

Дані на паспортній табличці	Значення
Конденсаційна техніка	Клас ККД опалювального приладу згідно з директивою ЄС 92/42/EWG
Серійний номер	Використовується для контролю якості; з 3 по 4 цифру = рік виготовлення Використовується для контролю якості; з 5 по 6 цифру = тиждень виготовлення Використовується для ідентифікації; цифри з 7 по 16 = артикульний номер виробу Використовується для контролю якості; з 17 по 20 цифру = місце виготовлення
... ecoTEC ...	Позначення виробу
Кат.	Дозволена категорія газу
Тип: Хх3(х)	Допустимі підключення для відведення відпрацьованих газів
2Н / 2Е / 3Р / 2К...	Заводська група газу і тиск газу на вході
Тмакс.	Макс. температура лінії подачі
PMS	Максимальний тиск води при роботі в режимі опалення
NOx	Клас NOx виробу
В	Електричне підключення
Гц	
Вт	Макс. споживання електричної потужності
IP	Клас захисту
Код (DSN)	Спеціальний код виробу
	Режим опалення
Qn	Діапазон номінального теплового навантаження при роботі в режимі опалення
Ph	Діапазон номінальної теплової потужності при роботі в режимі опалення

Дані на паспортній табличці	Значення
Phc	Діапазон номінальної теплової потужності при роботі в режимі опалення (конденсаційна техніка)
	Приготування гарячої води
Qnw	Діапазон номінального теплового навантаження при роботі в режимі приготування гарячої води
Phw	Діапазон номінальної теплової потужності при роботі в режимі приготування гарячої води
D	Питома витрата
PMW	Максимальний тиск води при роботі в режимі приготування гарячої води
	Штрих-код з серійним номером



Вказівка

Переконайтесь у відповідності групи газу, наявного на місці встановлення.

3.6 Серійний номер

Серійний номер знаходиться на задній стороні пластикової таблички під переднім облицюванням, а також на паспортній табличці.

3.7 Дата виготовлення

Дата виготовлення (тиждень, рік) вказані в серійному номері на паспортній табличці:

- третій і четвертий знак серійного номера вказують рік виробництва (у двозначному форматі).
- п'ятий і шостий знак серійного номера вказують тиждень виробництва (від 01 до 52).

4 Функція

3.8 Маркування CE



Маркування CE документально підтверджує відповідність виробів згідно з параметрами, вказаними на паспортній таблиці, основним вимогам діючих нормативів.

Декларацію про відповідність можна проглянути у виробника.

3.9 Національний знак відповідності України



Маркування національним знаком відповідності виробу свідчить про його відповідність вимогам Технічних регламентів України.

"XX" позначає рік реєстрації продукту.

3.10 Термін служби

За умови дотримання правил транспортування, зберігання, монтажу і експлуатації, очікуваний термін служби виробу складає 10 років.

4 Функція

4.1 Концепція керування

Якщо виріб увімкнено або натиснута кнопка, вмикається дисплей. Можна тепер виконати налаштування, для цього знову натисніть кнопки.

Якщо виріб вимкнути вимикачем, дисплей погасне (функція захисту від замерзання активна, поки зберігається живлення).

Кнопка	Значення
	<ul style="list-style-type: none">– Настроювання температури гарячої води– Відміна зміни настроюваного значення або активування режиму роботи– Виклик вищого рівня вибору в меню
	<ul style="list-style-type: none">– Настроювання температури лінії подачі опалення, тиску наповнення опалювальної установки або активування режиму опалення– Підтвердження настроюваного значення або активування режиму роботи– Виклик нижчого рівня вибору в меню– Зчитування тиску установки (натиснути двічі)
+	<ul style="list-style-type: none">– Виклик додаткових функцій
або	<ul style="list-style-type: none">– Перехід між окремими пунктами меню– Збільшення або зменшення вибраного настроюваного значення
	<ul style="list-style-type: none">– Кнопка увімкнення/вимкнення (натискання кнопки < 3 с)– Кнопка скидання збою (натискання кнопки > 3 с)

Обидві кнопки вибору мають так звану функцію програмованої клавіші, тобто, функція може змінюватись.

Якщо Ви, наприклад, в основній індикації натиснули ліву кнопку вибору , то поточна функція змінюється з (Температура гарячої води) на (Назад).

Настроювані значення завжди відображаються блимаючими символами.

Зміну значення потрібно завжди підтверджувати. Лише після цього нове налаштування зберігається. За допомогою можна в будь-який момент перервати процес. Якщо ви не натискаєте жодну кнопку понад 15 хвилин, дисплей повертається до основної індикації.

4.1.1 Основна індикація

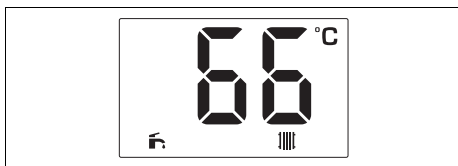

Основна індикація відображає поточний стан виробу.

Для того, щоб скинути основну індикацію, натисніть кнопку . Якщо протягом трьох хвилин не натискати жодну кнопку, дисплей стане темним і повернеться до основної індикації.

При наявності повідомлення про помилку в основній індикації відображається код помилки.

Доступні функції варіюються в залежності від того, чи:

- підключений до виробу кімнатний термостат чи ні
- підключений до виробу накопичувач гарячої води з датчиком температури чи ні

4.1.2 Рівні керування

Виріб має два рівні керування:

- Рівень користувача відображає важливу інформацію і надає можливості настройки, що не потребують жодних попередніх професійних знань.
- Для рівня спеціаліста (доступ для техніка) потрібні спеціальні знання. Тому цей рівень захищений кодом доступу.

Рівень користувача – огляд
(→ сторінка 19)

4.2 Відкривання запірних пристосувань

1. Попросіть спеціаліста, що встановив виріб, пояснити вам розташування запірних пристосувань та порядок поводження з ними.
2. Відкрийте запірний газовий кран, що забезпечується замовником.
3. Відкрийте запірний газовий кран, що знаходиться безпосередньо під виробом або поблизу нього.
4. Відкрийте сервісні крани на трубах лінії подачі та зворотної лінії опалювальної установки.
5. Відкрийте запірний клапан холодної води.

4.3 Увімкнення виробу

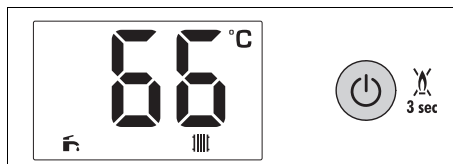

1. Виріб слід вводити в експлуатацію лише після повного встановлення та закриття обшивки.
2. Якщо дисплей вимкнений, натисніть кнопку менш ніж на 3 секунди .
 - ◁ На дисплеї відображається основна індикація.

4.4 Налаштування температури лінії подачі опалення







Вказівка

Якщо eBUS-регулятор температури приміщення приєднаний до виробу, тоді температура гарячої води, а також температура лінії подачі опалення не може налаштовуватися експлуатаційною індикацією.

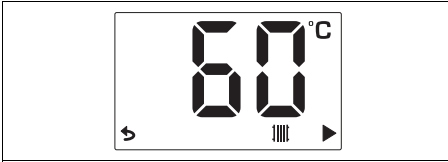
4 Функція

Умови: Температурою керує виріб



- ▶ Натисніть 
 - ◀ На дисплеї миготить температура лінії подачі опалення.
- ▶ Щоб налаштувати температуру, натисніть кнопку  або .
- ◀ На дисплеї відображається ✓.
- ▶ Підтвердіть за допомогою .



Вказівка

При натисканні знову кнопки  на дисплеї відобразиться тиск опалювальної установки.

- ▶ Натисніть 
 - ◀ На екрані з'явиться основна індикація.

Умови: Температура, регульована регулятором

- ▶ Не можна налаштувати температуру лінії подачі опалення.



Вказівка

При натисканні кнопки  на дисплеї відобразиться тиск опалювальної установки.

4.5 Налаштування температури гарячої води







Вказівка

Якщо eBUS-регулятор температури приміщення приєднаний до виробу, тоді температура гарячої води, а також температура лінії подачі опалення не може налаштовуватися експлуатаційною індикацією.

Умови: Температурою керує виріб



- ▶ Натисніть 
 - ◀ Температура гарячої води тепер блимає на дисплеї.
- ▶ Щоб налаштувати температуру, натисніть кнопку  або .
- ◀ На дисплеї відображається ✓.
- ▶ Для підтвердження натисніть кнопку .
- ▶ Натисніть 
 - ◀ Дисплей переходить в режим основної індикації.





Умови: Температура, регульована регулятором

- ▶ Налаштуйте температуру гарячої води на регуляторі. Див. посібник регулятора.

4.6 Вимкнення функцій виробу

4.6.1 Вимкнення режиму опалення (літній режим)

Умови: Температурою керує виріб





- ▶ Натисніть 
 - ◀ На дисплеї блимає температура лінії подачі опалення.
- ▶ Натисніть  і тримайте  натисненою, поки на дисплеї не з'явиться OFF.
- ◀ На дисплеї відображається ✓.
- ▶ Підтвердіть за допомогою 
 - ◀ Режим опалення вимкнений.
- ▶ Натисніть 
 - ◀ Дисплей переходить в режим основної індикації.

Умови: Температура, що регулюється регулятором

- ▶ Не можна вимкнути режим опалення виробу. Див. посібник з експлуатації регулятора.

4.6.2 Вимкнення режиму нагрівання води

Умови: Температура, що регулюється виробом або регулятором температури приміщення

- ▶ Натисніть 
 - ◁ Температура гарячої води тепер блимає на дисплеї.
- ▶ Натисніть  і тримайте  натисненою, поки на дисплеї не з'явиться OFF.
 - ◁ На дисплеї відображається ✓.
- ▶ Для підтвердження натисніть 
 - ◁ Приготування гарячої води вимкнене.
- ▶ Натисніть 
 - ◁ Дисплей переходить в режим основної індикації.

4.7 Забезпечити правильний тиск заповнення у опалювальному контурі

4.7.1 Перевірка тиску установки



Вказівка

Ваш виріб оснащений датчиком тиску та цифровою індикацією тиску.

Якщо тиск установки нижче потрібного (значення менше 0,05 МПа (0,5 бар), виріб переходить у режим несправності. Якщо опалювальна установка обслуговує кілька поверхів, може знадобитись більш високий тиск установки. Запитайте свого спеціаліста з цього приводу.

1. Двічі натисніть 
 - ◁ На дисплеї відображається поточне значення тиску установки.
2. Перевірте тиск установки на дисплеї.

1 / 2

Тиск установки: 0,08 ... 0,2 МПа (0,80 ... 2,0 бар)

Тиск установки знаходиться в передбачуваному діапазоні тиску.

2 / 2

Тиск установки: < 0,08 МПа (< 0,80 бар)

- ▶ Наповніть опалювальну установку. (→ сторінка 13)
 - ◁ Коли тиск досягне діапазону достатніх значень, через 20 секунд запалюється індикатор.

4.7.2 Наповнення опалювальної установки



Обережно!

Вірогідність матеріальних збитків з-за води системи опалення з високим вмістом вапна, або забрудненої сильно корозійними речовинами або хімікатами!

Непридатна вода системи опалення пошкоджує ущільнення та мембрани, забиває вузли виробу і опалювальної установки, через які протікає.

- ▶ Заповнюйте опалювальну установку тільки підходящою водою системи опалення.
- ▶ При виникненні сумнівів зверніться до спеціаліста.



Вказівка

Спеціаліст відповідає за перше наповнення.

4 Функція

Сфера застосування: Виріб без наповнювального пристрою

- ▶ З'єднайте наповнювальний кран із лінією холодної води, яку має забезпечити замовник, згідно з інструкціями спеціаліста.
- ▶ Відкрийте всі крани радіаторів опалення (термостатичні клапани) опалювальної установки.
- ▶ Відкрийте трубопровід холодної води.
- ▶ Повільно відкрутіть наповнювальний кран і заливайте воду, доки не буде досягнуто необхідного тиску установки.
- ▶ Перекрийте трубопровід холодної води.
- ▶ Видаліть повітря з усіх радіаторів опалення.
- ▶ Перевірте тиск установки на дисплеї. (→ сторінка 13)
- ▶ За потреби долийте воду.
- ▶ Перекрийте наповнювальний кран.
- ▶ Від'єднайте наповнювальний кран від трубопроводу холодної води.

Сфера застосування: Виріб із наповнювальним пристроєм

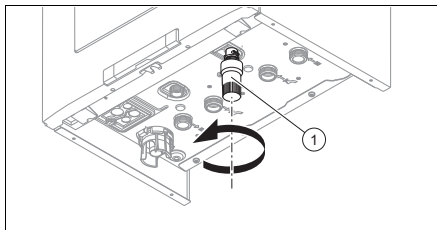

- ▶ Відкрийте всі крани радіаторів опалення (термостатичні клапани) опалювальної установки.
- ▶ Повільно відкрутіть блакитний кран наповнювального пристрою (1) під виробом і заливайте воду, доки не буде досягнуто необхідного тиску установки.
- ▶ Видаліть повітря з усіх радіаторів опалення.

- ▶ Перевірте тиск установки на дисплеї. (→ сторінка 13)
- ▶ За потреби долийте воду.
- ▶ Повільно відкрутіть блакитний кран наповнювального пристрою (1).

4.8 Перемикання виробу в режим очікування

- ▶ Натисніть кнопку  протягом менше 3 секунд.
 - ◁ По закінченні поточної вимоги на дисплеї з'явиться OFF і погасне.
 - ◁ Режим очікування виробу активований.
 - ◁ Функція захисту від замерзання активована.
 - ◁ Головна лінія постачання живлення не розривається. До виробу продовжує надходити напруга.

4.9 Захист опалювальної установки від морозу

4.9.1 Функція захисту від замерзання



Обережно!

Вірогідність матеріальних збитків, викликаних морозом!

Функція захисту від замерзання не забезпечує протікання води через всю опалювальну установку, що може призвести до замерзання і пошкодження частин установки.

- ▶ Переконайтесь, що в період морозів опалювальна установка продовжує працювати і достатньо обігріває приміщення навіть під час вашої відсутності.

Щоб пристосування для захисту від замерзання залишались активними, ваш виріб потрібно вмикати і вимикати за до-

помогою регулятора, якщо регулятор встановлений.

Якщо температура лінії подачі опалення при увімкненій кнопці вмикавання/вимикавання падає нижче 5°C, виріб вмикається і нагріває циркулюючу воду в контурах опалення та приготування гарячої води (за наявності) приблизно до 30°C.

4.9.2 Спорожнення опалювальної установки

При дуже тривалому часі вимкнення захист від замерзання можна гарантувати повним спорожненням опалювальної установки і виробу.



- ▶ Зверніться з цього приводу до спеціаліста.

5 Усунення несправностей

5.1 Виявлення та усунення несправностей

- ▶ При виникненні несправностей або повідомлень про помилку (F.XX) дійте згідно з таблицями, що містяться в додатку.
- ▶ Якщо виріб не працює належним чином, зверніться до спеціаліста.

5.2 Індикація кодів стану

1. Натисніть одночасно  та 
 - ◁ S.XX з'являється на дисплеї, потім температура лінії подачі опалення та внутрішній тиск установки.
2. Знайдіть значення коду стану. Коди стану – огляд (→ сторінка 19)
3. Натисніть 
 - ◁ Дисплей переходить в режим основної індикації.

6 Догляд і технічне обслуговування

6.1 Технічне обслуговування

Передумовою для тривалої експлуатаційної готовності, безпеки, надійності та тривалого терміну служби є щорічний технічний огляд і технічне обслуговування виробу один раз на два роки кваліфікованим спеціалістом. У залежності від результатів огляду може знадобитись більш раннє технічне обслуговування.

6.2 Догляд виробу



Обережно!

Небезпека матеріальних збитків через невідповідний засіб для чищення!

- ▶ Не використовуйте аерозолі, абразивні засоби, миючі засоби, та засоби для чищення, що містять розчинники або хлор.

- ▶ Очистіть обшивку вологою ганчіркою з невеликою кількістю мила, що не містить розчинників.

6.3 Зчитування повідомлень про необхідність технічного обслуговування

Якщо на дисплеї відображається символ , це вказує на необхідність технічного обслуговування виробу.

Виріб не знаходиться в режимі помилки, а продовжує працювати.

- ▶ Зверніться з цього приводу до спеціаліста.
- ▶ Якщо одночасно з цим блимаючими символами відображається тиск води, долийте за необхідності воду системи опалення.

7 Виведення з експлуатації

6.4 Перевірка стічної труби конденсату та стічної лійки

Забезпечте постійну прохідність стічної труби конденсату та стічної лійки.

- ▶ Регулярно перевіряйте стічну трубу конденсату та стічну лійку на предмет недоліків, особливо - на засмічення.

В стічній трубці конденсату та стічній лійці не повинно бути видно або відчуватись будь-яких перешкод.

- ▶ При виявленні недоліків доручіть їх усунення спеціалісту.

7 Виведення з експлуатації

7.1 Тимчасове виведення виробу з експлуатації



Обережно! Вірогідність матеріальних збитків, викликаних морозом!

Пристосування захисту від морозу та контрольні пристосування активні лише тоді, коли виріб не відімкнений від електричної мережі, увімкнений кнопкою вмикання/вимикання і запірний газовий кран відкритий.

- ▶ Виконуйте тимчасове виведення виробу з експлуатації лише тоді, коли не очікується морозу.

- ▶ Натисніть кнопку вмикання/вимикання.
◁ Дисплей гасне.
- ▶ При виведенні з експлуатації на тривалий період часу (наприклад, відпустка) додатково необхідно перекрити запірний газовий кран та, для комбі-

нованих виробів - запірний кран холодної води.

7.2 Остаточне виведення виробу з експлуатації

- ▶ Доручіть спеціалісту остаточно вивести виріб з експлуатації.

8 Вторинна переробка та утилізація

- ▶ Доручіть утилізацію упаковки спеціалісту, який встановив виріб.



Якщо виріб позначений таким знаком:

- ▶ У цьому випадку забороняється утилізувати виріб разом із побутовими відходами.
- ▶ Замість цього здайте виріб до пункту прийому старих електричних або електронних приладів.



Якщо виріб містить елементи живлення, позначені цим знаком, це означає, що вони містять шкідливі для здоров'я та навколишнього середовища речовини.

- ▶ У цьому випадку здайте елементи живлення до пункту прийому елементів живлення.

9 Гарантія та сервісна служба

9.1 Гарантія

1. Гарантія надається на наведені в інструкції для кожного конкретного приладу технічні характеристики.
2. Термін гарантії заводу виробника:
 - 12 місяців від дня введення устаткування в експлуатацію, але не більше 18 місяців від дня покупки товару;

Гарантія та сервісна служба 9

- за умови підписання сервісного договору між користувачем та сервіс-партнером по закінченню першого року гарантії
- 24 місяця від дня введення устаткування в експлуатацію, але не більш 30 місяців від дня покупки товару; при обов'язковому дотриманні наступних умов
 - а) устаткування придбане у офіційних постачальників Vaillant у країні, де буде здійснюватися його установка;
 - б) введення в експлуатацію і обслуговування устаткування здійснюється уповноваженими Vaillant організаціями, що мають чинні місцеві дозволи і ліцензії (охорона праці, газова служба, пожежна безпека і т.д.);
 - в) були дотримані всі приписи, наведені в технічній документації Vaillant для конкретного приладу.
- 3. Виконання гарантійних зобов'язань, передбачених чинним законодавством тої місцевості, де був придбаний апарат виробництва фірми Vaillant, здійснюють сервісні організації, уповноважені Vaillant, або фірмовий сервіс Vaillant, що мають чинні місцеві дозволи і ліцензії (охорона праці, газова служба, пожежна безпека і т.д.).
- 4. Гарантійний термін на замінені після закінчення гарантійного строку вузли, агрегати і запасні частини становить 6 місяців. У результаті ремонту або заміни вузлів і агрегатів гарантійний термін на виріб у цілому не поновлюється.
- 5. Гарантійні вимоги задовольняються шляхом ремонту або заміни виробу за рішенням уповноваженої Vaillant організації.
- 6. Вузли і агрегати, які були замінені на справні, є власністю Vaillant і передаються уповноваженій організації.
- 7. Обов'язковим є застосування оригінальних приладь (труби для підведення повітря і/або відводу продуктів згоряння, регулятори, і т.д.), запасних частин;
- 8. Претензії щодо виконання гарантійних зобов'язань не приймаються, якщо:
 - а) зроблені самостійно, або не уповноваженими особами, зміни в устаткуванні, підключенні газу, притоку повітря, води й електроенергії, вентиляції, на димоходах, будівельні зміни в зоні встановлення устаткування;
 - б) устаткування було ушкоджено при транспортуванні або неналежному зберіганні;
 - в) при недотриманні інструкцій з правил монтажу, і експлуатації устаткування;
 - г) робота здійснюється при тиску води понад 10 бар (для водонагрівачів);
 - д) параметри напруги електромережі не відповідають місцевим нормам;
 - е) збиток викликаний недотриманням державних технічних стандартів і норм;
 - ж) збиток викликаний потраплянням сторонніх предметів в елементи устаткування;
 - з) застосовується неоригінальне приладдя і/або запасні частини.
- 9. Уповноважені організації здійснюють безоплатний ремонт, якщо недоліки не викликані причинами, зазначеними в пункті 7 (8), і роблять відповідні записи в гарантійному талоні.

9 Гарантія та сервісна служба

9.2 Сервісна служба

Безкоштовна інформаційна телефонна
лінія по Україні

Гаряча лінія: 08 00 501-805

Додаток

А Рівень користувача – огляд

Рівень налаштування	Значення		Значення кроку, вибір, пояснення	Заводське налаштування
	мін.	макс.		
Режим нагрівання води (вибір із вбудованою системою нагрівання води або приєднаним накопичувачем гарячої води з датчиком температури)				
Температура води	поточне значення		< 35 = OFF	OFF
	35 °C	60 °C		
Режим опалення				
Температура лінії подачі опалення	поточне значення		< 10 = OFF Підлогове опалення = 35-50 Радіатор = 35-80 Вказівка Діапазон температур понад 75°C дозволяється налаштовувати лише спеціалістові.	OFF
	10 °C	80 °C		

В Коды стану – огляд

**Вказівка**

Оскільки таблиця кодів використовується для різних виробів, деякі коди для певних продуктів можуть бути невидимими.

Не вказані тут коди можна знайти в посібнику зі встановлення.

Код стану	Значення
Індикація в режимі опалення	
S.00	Режим опалення: запит відсутній
S.02	Режим опалення: випередження увімкнення насоса
S.03	Режим "Опалення": запалювання пальника
S.04	Режим опалення: пальник працює
S.06	Режим опалення: вибіг вентилятора
S.07	Режим опалення: вибіг насоса
S.08	Режим "Опалення": тимчасове вимкнення після процесу опалення
Індикація в режимі ГВП	
S.10	Режим "ГВП": запит
S.14	Режим ГВП, пальник працює
Індикація в комфортному режимі з пусковим прогрівом або режимом приготування гарячої води з накопичувачем	
S.20	Режим "ГВП": запит
S.22	Режим ГВП: випередження запуску насоса
S.24	Режим ГВП, пальник працює

Додаток

Код стану	Значення
Інша індикація	
S.31	Відсутній запит опалення: літній режим роботи, регулятор eBUS, час очікування
S.34	Захист від замерзання активний
S.46	Режим захисту: мінімальне навантаження

С Усунення несправностей

С.1 Усунення несправностей

Несправність	Можлива причина	Захід
Значення тиску установки миготітиме на дисплеї	Тиск установки занадто низький: < 0,05 мПа (< 0,50 бар). Недостатньо води в опалювальній установці.	► Наповніть опалювальну установку. (→ сторінка 13)
	Тиск установки занадто високий: > 0,3 МПа (> 3 бар).	► Зачекайте, поки надлишкова вода системи опалення не витече через запобіжний клапан.
Виріб не працює (немає гарячої води, система опалення залишається холодною)	Встановлений замовником запірний газовий кран або запірний газовий кран на виробі закритий.	► Відкрийте обидва запірні газові крани.
	Запірний вентиль холодної води закритий.	► Відкрийте запірний клапан холодної води.
	Виріб вимкнений.	► Увімкніть виріб. (→ сторінка 11)
	Температура лінії подачі опалення / температура гарячої води встановлена надто низькою та/або режим опалення / режим нагрівання води вимкнений.	1. Налаштуйте температуру лінії подачі опалення. 2. Налаштуйте температуру гарячої води.
Наявність повітря в опалювальній установці.	► Доручить спеціалісту видалити повітря з опалювальної установки.	
Режим нагрівання води працює нормально; опалення не вмикається	Зовнішній регулятор неправильно налаштований.	► Правильно налаштуйте зовнішній регулятор (→ посібник з експлуатації регулятора).

С.2 Усунення несправностей

Повідомлення	Можлива причина	Захід
F.28 Розпалювання завершилося невдачею	Після трьох невдалих спроб розпалювання виріб перейшов у режим «Несправність».	<ol style="list-style-type: none">1. Перевірте, чи відкритий запірний газовий кран.2. Натисніть та утримуйте кнопку скидання збою довше 3 секунд.3. Якщо не вдалося усунути збій розпалювання за три спроби скидання збою, зверніться до спеціаліста.

