



protherm

Завжди на Вашому боці

Посібник з експлуатації

Герард

Герард 23 MOV (H-UA)

Герард 23 MTV (H-UA)

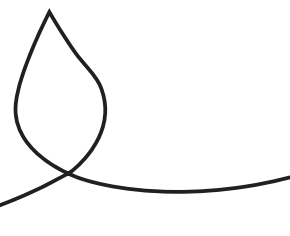

006 15

UA

Зміст

Зміст

1	Безпека.....	3			
1.1	Пов'язані з діями застережні вказівки	3	4.11	Налаштування температури гарячої води та температури лінії подачі опалення (одночасне).....	12
1.2	Використання за призначенням	3	4.12	Вмикання режиму нагрівання води ECO	13
1.3	Загальні вказівки з безпеки	4	4.13	Вимикання функцій виробу	13
2	Вказівки до документації.....	7	5	Виявлення та усунення несправностей.....	13
2.1	Дотримання вимог спільно діючої документації.....	7	6	Відкликання кодів стану.....	13
2.2	Зберігання документації.....	7	7	Технічне обслуговування і догляд.....	14
2.3	Сфера застосування посібника.....	7	7.1	Технічне обслуговування	14
3	Опис виробу.....	7	7.2	Зчитування повідомлень про необхідність технічного обслуговування	14
3.1	Конструкція виробу	7	7.3	Догляд виробу	14
3.2	Огляд органів керування	7	8	Виведення з експлуатації	14
3.3	Дисплей виробу.....	8	8.1	Тимчасове виведення виробу з експлуатації	14
3.4	Відомості про виріб.....	8	8.2	Остаточне виведення виробу з експлуатації	14
3.5	Маркування CE.....	9	9	Вторинна переробка та утилізація	15
3.6	Національний знак відповідності України	9	10	Гарантія та сервісна служба	15
3.7	Термін служби	9	10.1	Гарантія	15
3.8	Дата виготовлення	9	10.2	Сервісна служба.....	15
4	Експлуатація	9		Додаток.....	16
4.1	Концепція керування.....	9	A	Рівень користувача – огляд	16
4.2	Основна індикація	10	B	Коди стану – огляд	16
4.3	Рівні керування.....	10	C	Усунення несправностей	17
4.4	Відкривання запірних пристосувань	10	C.1	Усунення несправностей.....	17
4.5	Увімкнення виробу	10	C.2	Усунення несправності	18
4.6	Перевірка тиску установки	10			
4.7	Наповнення опалювальної установки	11			
4.8	Вибір режиму роботи	11			
4.9	Налаштування температури лінії подачі опалення	11			
4.10	Настроювання температури гарячої води.....	12			

1 Безпека

1.1 Пов'язані з діями застережні вказівки

Класифікація застережних вказівок за типом дій

Застережні вказівки за типом дій класифіковані наступним чином: застережними знаками і сигнальними словами щодо ступеня можливої небезпеки, на яку вони вказують:

Застережні знаки та сигнальні слова



Небезпека!

безпосередня небезпека для життя або небезпека тяжкого травмування



Небезпека!

Небезпека для життя внаслідок ураження електричним струмом



Попередження!

небезпека легкого травмування



Обережно!

вірогідність матеріальних збитків або завдання шкоди навколишньому середовищу

1.2 Використання за призначенням

При неналежному використанні або використанні не за призначенням може виникати небезпека для здоров'я та життя користувача або третіх осіб, а також небезпека завдання шкоди виробу та іншим матеріальним цінностям.

Виріб призначений для використання у якості теплогенератора для замкнених центральних опалювальних установок та централізованого нагрівання води. Необхідно забезпечити достатній приплив свіжого повітря.

До використання за призначенням належить:

- дотримання посібників з експлуатації виробу, що додаються, а також всіх інших вузлів установки
- дотримання всіх наведених в посібниках умов огляду та технічного обслуговування.

Експлуатація цього виробу можлива дітьми віком понад 8 років, а також - особами з обмеженими фізичними, сенсорними або розумовими здібностями або з недостатнім досвідом та знаннями лише за умови нагляду за ними або після проходження ними інс-

1 Безпека

труктажу з безпечного використання виробу та ознайомлення з факторами пов'язаної з цим небезпеки. Дітям забороняється гратися з виробом. Дітям забороняється виконувати без нагляду миття та проведення робіт з технічного обслуговування, що виконуються користувачем.

Інше, ніж описане в цьому посібнику використання, або використання, що виходить за межі описаного, вважається використанням не за призначенням. Використанням не за призначенням вважається також будь-яке безпосередньо комерційне та промислове використання.

Увага!

Будь-яке неналежне використання заборонено.

1.3 Загальні вказівки з безпеки

1.3.1 Небезпека через помилкове керування

Через помилкове керування ви можете створити небезпечну ситуацію для себе та інших людей і спричините матеріальні збитки.

- ▶ Уважно прочитайте цей посібник та всю спільно діючу документацію, зокрема

главу "Безпека" та застережні вказівки.

1.3.2 Небезпека для життя в результаті витоку газу

При наявності запаху газу в будівлях:

- ▶ Не заходьте в приміщення із запахом газу.
- ▶ За можливості відкрийте навстіж вікна та двері, створивши протяг.
- ▶ Не користуйтеся відкритим вогнем (наприклад, запальничками, сірниками).
- ▶ Не паліть.
- ▶ Не використовуйте у будівлі електричні вимикачі, мережеві штекери, дзвінки, телефони та інші переговорні пристрої.
- ▶ Закрийте запірний пристрій лічильника газу або головний запірний пристрій.
- ▶ Якщо можливо, закрийте газовий запірний кран на виробі.
- ▶ Попередьте мешканців будинку про небезпеку, що виникла (криком і стуком).
- ▶ Негайно покиньте будівлю і не дозволяйте іншим входити в неї.
- ▶ Повідомте міліцію та пожежну службу телефоном за межами будинку.



- ▶ Повідомте чергову частину підприємства газопостачання телефоном, що знаходиться за межами будівлі.

1.3.3 Небезпека для життя через перекриті або негерметичні димоходи

При наявності запаху відпрацьованих газів у будівлях:

- ▶ Відкрийте всі двері і вікна, до яких ви маєте доступ і створіть протяг.
- ▶ Вимкніть виріб.
- ▶ Повідомте спеціалізоване підприємство.

1.3.4 Небезпека для життя, пов'язана з вибухонебезпечними та займистими речовинами

- ▶ Не використовуйте та не зберігайте вибухонебезпечні або займисті речовини (наприклад, бензин, папір, фарби і т. п.) у приміщенні, у якому встановлений виріб.

1.3.5 Небезпека отруєння через недостатнє підведення повітря для підтримки горіння

Умови: Режим подачі повітря з приміщення

- ▶ Забезпечте достатнє підведення повітря для підтримки горіння.

1.3.6 Небезпека для життя в результаті внесення конструктивних змін у виріб та його оточення

- ▶ В жодному разі не знімайте та не блокуйте захисні пристосування і не дійте в обхід них.
- ▶ Не виводьте з ладу жодні захисні пристосування.
- ▶ Не порушуйте та не знімайте пломбування вузлів.
- ▶ Не виконуйте жодних конструктивних змін:
 - на виробі
 - на лініях подачі газу, приточного повітря, води та електричного струму
 - на всій системі випуску відпрацьованих газів
 - на запобіжному клапані
 - на стічному трубопроводі
 - на елементах будівельних конструкцій, що можуть впливати на експлуатаційну безпеку виробу



1 Безпека

1.3.7 Небезпека корозійного пошкодження через непридатне повітря для підтримки горіння та повітря приміщення

Аерозолі, розчинники, хлоровмісні миючі засоби, фарби, клеї, аміачні сполуки, пил і т. п. можуть призвести до виникнення корозії на виробі та системі підведення повітря та газівідводу.

- ▶ Постійно стежте, щоб повітря, що подається для підтримки горіння, не містило фтору, хлору, сірки, пилу і т. п.
- ▶ В місці встановлення не повинні зберігатись хімікати.

1.3.8 Небезпека матеріальних збитків, викликаних морозом

- ▶ Забезпечте постійну роботу опалювальної установки в морозні періоди і достатнє прогрівання всіх приміщень.
- ▶ Якщо неможливо забезпечити роботу опалювальної установки, доручіть спеціалісту спорожнити її.

1.3.9 Небезпека травм і матеріальних збитків у результаті неправильного або пропущеного технічного обслуговування та ремонту.

- ▶ Ніколи не намагайтесь виконати роботи з ремонту та технічного обслуговування свого виробу власними силами.
- ▶ Негайно доручіть спеціалісту усунути несправності та пошкодження.
- ▶ Дотримуйтесь вказаних інтервалів технічного обслуговування.

Вказівки до документації 2

2 Вказівки до документації

2.1 Дотримання вимог спільно діючої документації

- ▶ Обов'язково дотримуйтесь вимог всіх посібників з експлуатації, що додаються до вузлів установки.

2.2 Зберігання документації

- ▶ Зберігайте цей посібник та всю спільно діючу документацію для подальшого використання.

2.3 Сфера застосування посібника

Дія цього посібника розповсюджується винятково на:

Виріб — артикульний номер

	Україна
Герpard 23 MOV (Н-УА)	0010015308
Герpard 23 MTV (Н-УА)	0010015309

3 Опис виробу

3.1 Конструкція виробу

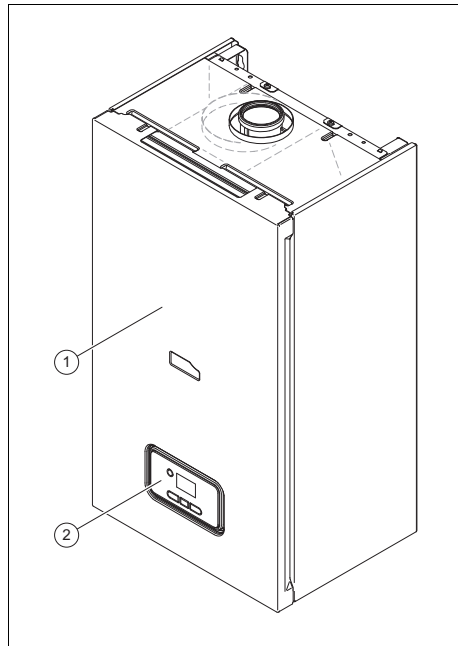

1 Виріб

2 Органи керування

3.2 Огляд органів керування

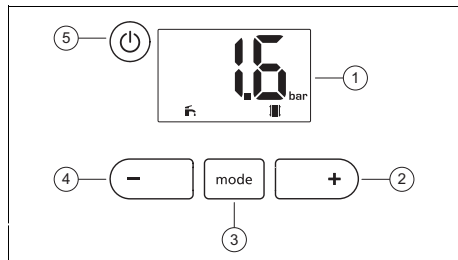

1 Дисплей

2 Кнопка 

3 Кнопка 

4 Кнопка 

5 Кнопка увімкнення/вимкнення або кнопка скидання збою

3 Опис виробу

3.3 Дисплей виробу

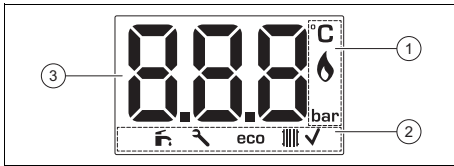

- | | |
|--|--|
| <p>1 Інформація про режим пальника (пальник увімк.), індикація одиниць</p> <p>2 Активний режим роботи, додаткова інформація (наприклад, необхідність технічного обслуговування, вибір/підтвердження режиму роботи)</p> | <p>3 Поточні температура лінії подачі опалення, тиск установки, код помилки, код стану</p> |
|--|--|

Символ	Значення
	Належний режим роботи пальника: пальник працює
	Тиск в системі: – Безперервна індикація: тиск установки в допустимому діапазоні – Блимає: тиск установки в недопустимому діапазоні
	Режим ГВП – Безперервна індикація: активовано режим нагрівання води – Блимає: запит на відбір води, запит нагрівання накопичувача, пальник працює в режимі ПГВ
eco	Режим нагрівання води ECO – Задана температура гарячої води ≤ 50 °C

Символ	Значення
	Режим опалення – Безперервна індикація: активовано режим опалення – Блимає: запит опалення, пальник працює в режимі опалення
	Потрібне технічне обслуговування виробу
	Налаштування підтверджено
F.XX/Err	Повідомлення про помилку
S.XX	Код стану
OFF	– Виріб вимкнений – Режим опалення вимкнений (літній режим роботи) – Режим приготування гарячої води вимкнено (виріб із вбудованим приготуванням гарячої води / виріб із підключеним накопичувачем гарячої води)

3.4 Відомості про виріб

Відомості вказуються на виробі заводом-виробником.

Дані	Значення
Gepard	Маркетингова назва
23 (12)	Потужність приладу
MOV (MTV)	MOV = виріб без вентилятора MTV = виріб з вентилятором
H	Вид газу
наприклад RU (UA, VE-RU)	Цільовий ринок
	Код Data Matrix містить серійний номер. Цифри 7 по 16 означають артикульний номер.

3.5 Маркування CE



Маркування CE документально підтверджує відповідність виробів згідно з параметрами, вказаними на паспортній таблиці, основним вимогам діючих нормативів.

Декларацію про відповідність можна проглянути у виробника.

3.6 Національний знак відповідності України



Маркування національним знаком відповідності виробу свідчить його відповідність вимогам Технічних регламентів України.

3.7 Термін служби

За умови дотримання правил транспортування, зберігання, монтажу і експлуатації, очікуваний термін служби виробу складає 10 років.

3.8 Дата виготовлення

Дата виготовлення (тиждень, рік) вказані в серійному номері на паспортній таблиці:

- третій і четвертий знак серійного номера вказують рік виробництва (у двозначному форматі).
- п'ятий і шостий знак серійного номера вказують тиждень виробництва (від 01 до 52).

Тиж- день 01-05	Тиж- день 05-09	Тиж- день 09-13	Тиж- день 14-18
Січень	Лютий	Бере- зень	Квітень
Тиж- день 18-22	Тиж- день 23-27	Тиж- день 27-31	Тиж- день 31-35

Тра- вень	Чер- вень	Липень	Сер- пень
Тиж- день 36-40	Тиж- день 40-44	Тиж- день 44-48	Тиж- день 49-52
Вересень	Жов- тень	Листо- пад	Гру- день

4 Експлуатація

4.1 Концепція керування

Налаштовувані значення завжди відображаються мигаючими символами.

Зміну значення потрібно завжди підтверджувати. Лише після цього нове налаштування зберігається.

Коли вмикають виріб або натискають кнопку, дисплей засвічується. Лише після цього можна виконувати налаштування, натискаючи інші кнопки.

Після вимкнення виробу дисплей згасає (функція захисту від замерзання активована, доки надається енергопостачання до виробу).

Кнопка	Значення
	<ul style="list-style-type: none"> – Вибір режиму роботи – Підтвердження режиму роботи – Підтвердження налаштованого значення – Вихід з пункту меню
	Зменшення вибраного налаштованого значення
	Збільшення вибраного налаштованого значення
	<ul style="list-style-type: none"> – Кнопка увімкнення/вимкнення (натискання кнопки < 3 с) – Кнопка скидання збою (натискання кнопки ≥ 3 с)

4 Експлуатація

4.2 Основна індикація

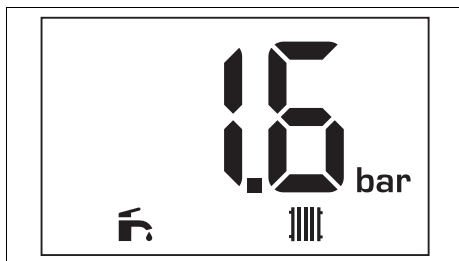

Основна індикація відображає поточний стан виробу.

Основна індикація знову з'являється на екрані, якщо більше 5 секунд не натиснути жодну кнопку (лише за налаштування температури гарячої води / лінії подачі опалення).

Якщо загалом не натискала жодна кнопка довше ніж 15 хвилин (наприклад, на рівні спеціаліста), на дисплеї знову відображається основна індикація.

При наявності повідомлення про помилку в основній індикації відображається код помилки.

Доступність функцій до використання залежить від того, чи до виробу підключений регулятор.

4.3 Рівні керування

Виріб має два рівні керування:

- Рівень користувача відображає важливу інформацію і надає можливість налаштування, що не потребують спеціальних професійних знань.
- Використання рівня спеціаліста/сервісу дозволяється тільки за наявності професійних знань, тому він захищений кодом.

Рівень користувача – огляд
(→ сторінка 16)

4.4 Відкривання запірних пристосувань

1. Попросіть спеціаліста, що встановив виріб, пояснити вам розташування запірних пристосувань та порядок поводження з ними.
2. Відкрийте запірний газовий кран, що забезпечується замовником.
3. Відкрийте запірний газовий кран, що знаходиться безпосередньо під виробом або поблизу нього.
4. Відкрийте сервісні крани на трубах постачання та відведення опалювальної установки.
5. Відкрийте запірний клапан холодної води.

4.5 Увімкнення виробу

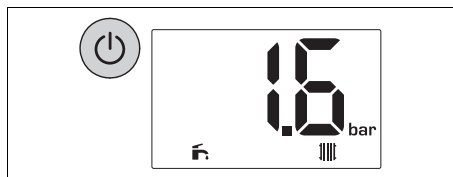

- ▶ Натисніть .

◀ На дисплеї відображається основна індикація.

4.6 Перевірка тиску установки



Вказівка

Ваш виріб оснащений датчиком тиску та цифровою індикацією тиску.

Якщо тиск установки нижче потрібного, на дисплеї блимає індикація тиску. Якщо тиск падає ще більше (до значення менше 0,3 бар), виріб переходить в режим несправності. Якщо опалювальна установка обслуговує кілька поверхів, може знадобитись більш високий тиск установки. Запитайте свого спеціаліста з цього приводу.

- ▶ Перевірте тиск установки на дисплеї.
1 / 2

Тиск установки: 0,08 ... 0,2 МПа (0,80 ... 2,0 бар)

Тиск установки знаходиться в передбачуваному діапазоні тиску.

2 / 2

Тиск установки: < 0,08 МПа (< 0,80 бар)

- ▶ Наповніть опалювальну установку. (→ сторінка 11)

◁ Коли тиск досягне діапазону достатніх значень, через 20 секунд загоряється індикатор.

4.7 Наповнення опалювальної установки



Обережно!

Вірогідність матеріальних збитків з-за води системи опалення з високим вмістом вапна, або забрудненої сильно корозійними речовинами або хімікатами!

Непридатна вода системи опалення пошкоджує ущільнення та мембрани, забиває вузли виробу і опалювальної установки, через які протікає.

- ▶ Заповнюйте опалювальну установку тільки підходящою водою системи опалення.
- ▶ При виникненні сумнівів зверніться до спеціаліста.



Вказівка

Спеціаліст відповідає за перше наповнення.

1. Відкрийте всі крани радіаторів опалення (термостатичні клапани) опалювальної установки.

2. Повільно відкрутіть наповнювальний пристрій і заливайте воду, доки не буде досягнуто необхідного тиску установки.
3. Видаліть повітря з усіх радіаторів опалення.
4. Перевірте тиск установки на дисплеї. (→ сторінка 10)
5. За потреби долийте воду.
6. Перекрийте наповнювальний пристрій.

4.8 Вибір режиму роботи

- ▶ Натискайте  доти, поки на дисплеї не відобразиться потрібний режим роботи.

Символ	Принцип роботи
	Режим опалення + режим нагрівання води
	Режим опалення
	Режим ГВП
—	Немає потреби



4.9 Налаштування температури лінії подачі опалення





Вказівка

Температуру лінії подачі опалення, вищу за 75 °C (до макс. 83 °C) може встановлювати лише спеціаліст.



1. Натискайте  доти, поки на дисплеї не з'явиться .

Умови: Жодний регулятор не під'єднаний



- ▶ За допомогою  та  встановіть бажану температуру лінії подачі опалення.

4 Експлуатація

- Діапазон налаштування користувача: 35 ... 75 °C

▶ Підтвердьте за допомогою .

Умови: Регулятор під'єднаний

▶ За допомогою  та  налаштуйте будь-яку температуру лінії подачі опалення, щоб забезпечувалася робота режиму опалення.

- Діапазон налаштування користувача: 35 ... 75 °C

▶ Підтвердьте за допомогою .

▶ Налаштуйте за допомогою регулятора потрібну температуру лінії подачі опалення (→ посібник з експлуатації регулятора).



4.10 Настроювання температури гарячої води





Вказівка

Температуру гарячої води, вищу за 60 °C (до макс. 65 °C), може встановлювати лише спеціаліст.



1. Натискайте  доти, поки на дисплеї не з'явиться .



Умови: Жодний регулятор не під'єднаний

▶ За допомогою  та  встановіть бажану температуру гарячої води.

- Діапазон налаштування користувача: 35 ... 60 °C

▶ Підтвердьте за допомогою .

Умови: Регулятор під'єднаний

▶ За допомогою  та  налаштуйте будь-яку температуру гарячої води, щоб забезпечувалася робота режиму нагрівання води.

- Діапазон налаштування користувача: 35 ... 60 °C

▶ Підтвердьте за допомогою .

▶ Налаштуйте за допомогою регулятора потрібну температуру гарячої води (→ посібник з експлуатації регулятора).

4.11 Налаштування температури гарячої води та температури лінії подачі опалення (одночасне)



Вказівка

Температуру гарячої води, вищу за 60 °C (до макс. 65 °C), може встановлювати лише спеціаліст.





Вказівка

Температуру лінії подачі опалення, вищу за 75 °C (до макс. 83 °C) може встановлювати лише спеціаліст.



1. Натискайте  доти, поки на дисплеї не з'явиться .

Умови: Жодний регулятор не під'єднаний

▶ За допомогою  та  встановіть бажану температуру гарячої води.

- Діапазон налаштування користувача: 35 ... 60 °C



▶ Підтвердьте, двічі натиснувши на .

▶ За допомогою  та  встановіть бажану температуру лінії подачі опалення.

- Діапазон налаштування користувача: 35 ... 75 °C





▶ Підтвердьте за допомогою .

Умови: Регулятор під'єднаний

▶ За допомогою  та  налаштуйте будь-яку температуру гарячої води, щоб забезпечувалася робота режиму приготування гарячої води.



Виявлення та усунення несправностей 5

– Діапазон налаштування користувача: 35 ... 60 °C

- ▶ Підтвердіть, двічі натиснувши на .
- ▶ За допомогою  та  налаштуйте будь-яку температуру лінії подачі опалення, щоб забезпечувалася робота режиму опалення.
 - Діапазон налаштування користувача: 35 ... 75 °C
- ▶ Підтвердіть за допомогою .
- ▶ Установіть за допомогою регулятора потрібну температуру гарячої води і температуру лінії подачі опалення (→ посібник з експлуатації регулятора).

4.12 Вмикання режиму нагрівання води ECO



Умови: Жодний регулятор не під'єднаний, Режим нагрівання води активний

- ▶ Налаштуйте за допомогою  температуру гарячої води.
 - Температура гарячої води: ≤ 50 °C
 - ◁ На дисплеї відображається **ECO**.
- ▶ Підтвердьте за допомогою .

4.13 Вимикання функцій виробу

4.13.1 Вимкнення режиму опалення (літній режим)

Умови: Жодний регулятор не під'єднаний



- ▶ Натискайте  доти, поки  не перестане відображатися на дисплеї.

Умови: Регулятор під'єднаний

- ▶ Вимкніть режим опалення на регуляторі (→ посібник з експлуатації регулятора).

4.13.2 Вимкнення режиму нагрівання води

Умови: Жодний регулятор не під'єднаний



- ▶ Натискайте  доти, поки  не перестане відображатися на дисплеї.

Умови: Регулятор під'єднаний

- ▶ Вимкніть режим нагрівання води на регуляторі (→ посібник з експлуатації регулятора).

4.13.3 Вимкнення режиму нагрівання води ECO



Умови: Жодний регулятор не під'єднаний, Режим нагрівання води активний

- ▶ Налаштуйте за допомогою  температуру гарячої води.
 - Температура гарячої води: > 50 °C
 - ◁ На дисплеї **ECO** більше не відображається.
- ▶ Підтвердіть за допомогою .

5 Виявлення та усунення несправностей

- ▶ При виникненні несправностей або повідомлень про помилку (**F.XX**) дійте згідно з таблицями, що містяться в додатку.
- ▶ Якщо виріб не працює належним чином, зверніться до спеціаліста.

6 Відкликання кодів стану

1. Натисніть  та утримуйте протягом семи секунд.
Коди стану – огляд (→ сторінка 16)
 - ◁ На дисплеї відображається експлуатаційний стан (код стану чергується з тиском установки та температурою лінії подачі опалення).
2. Натисніть .

7 Технічне обслуговування і догляд

- ◁ На дисплеї відображається основна індикація.

7 Технічне обслуговування і догляд

7.1 Технічне обслуговування

Передумовою для тривалої експлуатаційної готовності, безпеки, надійності та тривалого терміну служби є щорічний технічний огляд і технічне обслуговування виробу один раз на два роки кваліфікованим спеціалістом.

7.2 Зчитування повідомлень про необхідність технічного обслуговування

Якщо на дисплеї відображається символ , це вказує на необхідність технічного обслуговування виробу. Виріб не знаходиться в режимі помилки, а продовжує працювати.

- ▶ Зверніться з цього приводу до спеціаліста.

7.3 Догляд виробу



Обережно!
Вірогідність матеріальних збитків внаслідок використання непридатних засобів для чищення!

- ▶ Не використовуйте аерозолі, абразивні засоби, миючі засоби, та засоби для чищення, що містять розчинники або хлор.
-
- ▶ Очистіть обшивку вологою ганчіркою з невеликою кількістю мила, що не містить розчинників.

8 Виведення з експлуатації

8.1 Тимчасове виведення виробу з експлуатації



Вказівка

Не від'єднуйте виріб від електромережі, щоб забезпечити роботу функції захисту від замерзання.

Умови: Морози не очікуються

- ▶ Натисніть .
- ◁ Дисплей гасне.
- ▶ При виведенні з експлуатації на тривалий період часу (наприклад, відпустка) додатково необхідно перекрити запірний газовий кран та, для комбінованих виробів - запірний кран холодної води.

1. Альтернатива 1 / 2

Умови: Очікуються морози

- ▶ Натисніть .
- ◁ Дисплей гасне.
- ▶ Залиште запірний газовий кран відкритим.
- ▶ На комбінованих виробках перекрийте ще й запірний вентиль холодної води.

1. Альтернатива 2 / 2

Умови: Очікуються морози, тривала відсутність (наприклад, відпустка)

- ▶ Доручіть спеціалісту вивести виріб з експлуатації та спорозжити опалювальну установку.

8.2 Остаточне виведення виробу з експлуатації

- ▶ Доручіть спеціалісту остаточно вивести виріб з експлуатації.

9 Вторинна переробка та утилізація

- ▶ Доручить утилізацію упаковки спеціалісту, який встановив виріб.



Якщо виріб позначений таким знаком:

- ▶ У цьому випадку забороняється утилізувати виріб разом з побутовими відходами.
- ▶ Замість цього здайте виріб до пункту прийому старих електричних або електронних приладів.



Якщо виріб містить елементи живлення, позначені цим знаком, це означає, що вони містять шкідливі для здоров'я та навколишнього середовища речовини.

- ▶ У цьому випадку здайте елементи живлення до пункту прийому елементів живлення.

10 Гарантія та сервісна служба

10.1 Гарантія

Інформацію щодо гарантії виробника ви можете отримати, звернувшись за контактною адресою, вказаною на останній сторінці.

10.2 Сервісна служба

Контактна інформація нашої сервісної служби знаходиться за адресою, вказаною на останній сторінці та за адресою www.protherm.ua.

Додаток

Додаток

А Рівень користувача – огляд

Рівень налаштування	Значення		Одиниця	Значення кроку, вибір, пояснення	Заводське налаштування
	мін.	макс.			
Режим нагрівання води (виріб із вбудованою системою нагрівання води або приєднаним накопичувачем гарячої води)					
Температура гарячої води	поточне значення		°C	Вказівка Діапазон температур понад 60 °C дозволяється налаштовувати лише спеціалістові.	42
	35	65			
Режим опалення					
Температура лінії подачі опалення	поточне значення		°C	Підлогове опалення = 35-50 Радіатор = 35-83 Вказівка Діапазон температур понад 75 °C дозволяється налаштовувати лише спеціалістові.	50
	35	83			

В Коди стану – огляд

Не вказані тут коди стану можна знайти в посібнику зі встановлення.

Код стану	Значення
S.0	Опалення, потреба тепла відсутня
S.1	Режим опалення: випередження увімкнення вентилятора
S.2	Режим опалення: випередження увімкнення насоса
S.3	Режим опалення: розпалювання
S.4	Режим опалення: пальник працює
S.5	Вибіг вентилятора та насоса
S.6	Режим опалення: вибіг вентилятора
S.7	Режим опалення: вибіг насоса
S.8	Опалення, залишок часу блокування опалення, хх хв
S.10	Запит гарячої води від датчика крильчатки
S.11	Режим нагрівання води: випередження увімкнення вентилятора
S.13	Режим ГВП: розпалювання
S.14	Режим ГВП, пальник працює
S.15	Режим ГВП, вибіг насоса/вентилятора
S.16	Режим ГВП: вибіг вентилятора
S.17	Режим ГВП: вибіг насоса

Код стану	Значення
S.20	Запит гарячої води
S.30	Кімнатний термостат блокує режим опалення
S.31	Літній режим активний
S.34	Режим роботи для захисту від замерзання опалення: захист від замерзання
S.76	Тиск установки занадто низький

С Усунення несправностей

С.1 Усунення несправностей

Несправність	можлива причина	Захід
Значення тиску установки миготітиме на дисплеї	Тиск установки занадто низький (< 0,80 бар). Недостатньо води в опалювальній установці.	1. Наповніть опалювальну установку. (→ сторінка 11)
	Тиск установки занадто високий (> 2,80 бар).	1. Зачекайте, поки надлишкова вода системи опалення не витече через запобіжний клапан.
Виріб не працює (немає гарячої води, система опалення залишається холодною)	Встановлений замовником запірний газовий кран та/або запірний газовий кран на виробі закритий.	1. Відкрийте обидва запірні газові крани.
	Запірний вентиль холодної води закритий.	1. Відкрийте запірний клапан холодної води.
	Виріб вимкнений.	1. Увімкніть виріб. (→ сторінка 10)
	Температура лінії подачі опалення / температура гарячої води встановлена надто низькою та/або режим опалення / режим нагрівання води вимкнений.	1. Налаштуйте температуру лінії подачі опалення. (→ сторінка 11) 2. Налаштуйте температуру гарячої води. (→ сторінка 12)
	В опалювальній установці є повітря.	1. Доручіть спеціалісту видалити повітря з опалювальної установки.
Режим нагрівання води працює нормально; опалення не вмикається	Зовнішній регулятор неправильно налаштований.	1. Правильно налаштуйте зовнішній регулятор (→ посібник з експлуатації регулятора).

Додаток

С.2 Усунення несправності

Повідомлення	можлива причина	Захід
F.28 Розпалювання завершилося невдачею	Після трьох невдалих спроб розпалювання виріб перейшов у режим «Несправність».	<ol style="list-style-type: none">1. Перевірте, чи відкритий запірний газовий кран.2. Натисніть та утримуйте кнопку скидання збою довше 3 секунд.3. Якщо не вдалося усунути збій розпалювання за три спроби скидання збою, зверніться до спеціаліста.
Сфера застосування: Виріб із вентилятором F.33 Помилка датчика тиску	Датчик тиску пошкоджений.	<ol style="list-style-type: none">1. Доручіть усунення несправності спеціалісту.
	Труба димоходу заблокована.	<ol style="list-style-type: none">1. Доручіть усунення несправності спеціалісту.
	Несправний вентилятор.	<ol style="list-style-type: none">1. Доручіть усунення несправності спеціалісту.

Видавець/виробник

Protherm Production, s.r.o.

Jurkovičova 45 – Skalica – 90901

Tel. 034 696 61 01 – Fax 034 696 61 11

Zákaznícka linka 034 696 61 66

www.protherm.sk



0020196635_00 - 06.07.2015 10:04:19

© Ці посібники або їх частини захищені законом про авторські права і можуть тиражуватись або розповсюджуватись тільки з письмового дозволу виробника.



Завжди на Вашому боці